

# धनकुटा नगरपालिकाको वस्तुगत विवरण (MUNICIPAL PROFILE)

२०७४



प्रकाशक:

नगर सूचना केन्द्र  
धनकुटा नगर कार्यपालिकाको कार्यालय  
१ नं. प्रदेश, नेपाल

धनकुटा नगरपालिकाको  
वस्तुगत विवरण  
(MUNICIPAL PROFILE)

२०७४

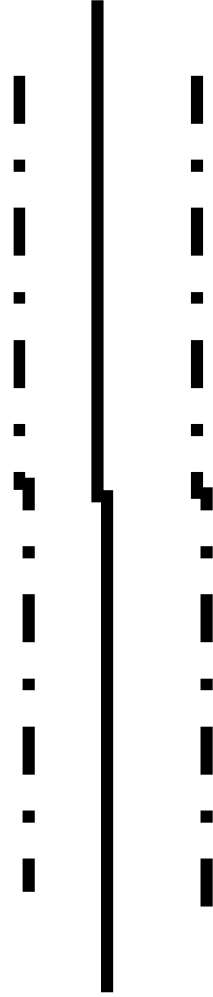

प्रकाशक:

धनकुटा नगर कार्यपालिकाको कार्यालय

संकलन तथा लेखन

नुषराज श्रेष्ठ

प्रबन्धक

## प्रकाशकीय

नेपालको संविधानमा व्यवस्था भए अनुसार नेपालमा स्थानीय तहको पुनसंरचना हुंदा धेरै वटा स्थानीय निकायहरू जोडीएको र केहि केहि छुटेर अर्को स्थानीय तहमा समेत परेको अवस्था छ । साविक धनकुटा नगरपालिकामा २०७० सालमा पूर्वमा भीरगाउँ र पश्चिममा बेलहारा गाविस समावेश भएको र हालसालै भएको निर्णय अनुसार साविकमा रहेको १५ वटा वडालाई घटाएर १० वटा वडा बनाइएको छ । यसरी नगरपालिकाको संरचना परिवर्तन भएको कारण नगरपालिकाको नक्शा तथा अन्य तथ्यांकहरू लगायतका बस्तुगत विवरणमा समेत परिवर्तन आएको छ । अध्यावधिक नगर प्रोफायलले मात्र वर्तमान अवस्थाको सहि अवस्था झल्काउने भएकाले नव निर्वाचित जनप्रतिनीधीहरूको प्राथमिकताका आधारमा नयां भिजनकासाथ नयां विकासका रणनीति, कार्यक्रम तथा योजनाहरू निर्माण गर्न यो प्रोफायल प्राथमिकताका साथ अद्यावधिक गरिएको छ ।



धनकुटा नगरपालिकाको यो बस्तुगत विवरण तयार गर्न प्राथमिक तथा द्वितीय दुवै स्रोतबाट सूचनाहरू संकलन गरिएको छ । धेरैजसो सूचनाहरू नगरपालिका आफैसंग भएका तथ्यांकहरूलाई नै संकलन गरि परिमार्जन र अध्यावधिक गरिएको छ । अन्य सूचनाहरू सामाजिक परिचालकहरू मार्फत स्थलगत रूपमा संकलन गरिएको हो भने विषयगत कार्यालयबाट सोझै र ती कार्यालयहरूबाट आविधक रूपमा प्रकाशन गरिने प्रगति प्रतिवेदन तथा बुलेटीनहरूबाट समेत संकलन गरिएको छ ।

जनसंख्या सम्बन्धि सूचनाहरू २०६८ कै जनगणनामा आधारित हुनु, धेरै तथ्यांकहरू द्वितीय स्रोतका हुनु र आर्थिक गतिविधी सम्बन्धि सूचनाहरू कम मात्रामा समेटिनु यसका सीमाहरू हुन् । यो बस्तुगत विवरण धनकुटा नगरपालिका क्षेत्रमा काम गर्न चाहने कुनैपनि व्यक्ति वा संस्था, योजनाकारहरू, अनुसन्धानकर्ता, विद्यार्थी तथा अन्य ज्ञानगुण बटुल्न चाहने जो कोहीलाई सहयोगी हुन सक्ने अपेक्षा गरिएको छ ।

यो पुस्तक तयारीको क्रममा आवश्यक तथ्यांक तथा सूचनाहरू उपलब्ध गराइ सहयोग गर्नुहुने सम्पूर्ण व्यक्ति तथा कार्यालयहरू र संकलन गर्ने सामाजिक परिचालकहरूलाई धन्यवाद दिन चाहन्छु । साथै मेहनतसाथ खटेर यो पुस्तक तयार गर्ने यस कार्यालयका प्रवन्धक एवम् सूचना अधिकारी नुषराज श्रेष्ठलाई विशेष धन्यवाद दिन चाहन्छु ।

चिन्तन तामांग  
gu/ प्रमुख

# Dhankuta Municipality

Distribution of Village, landuse, highway and major river

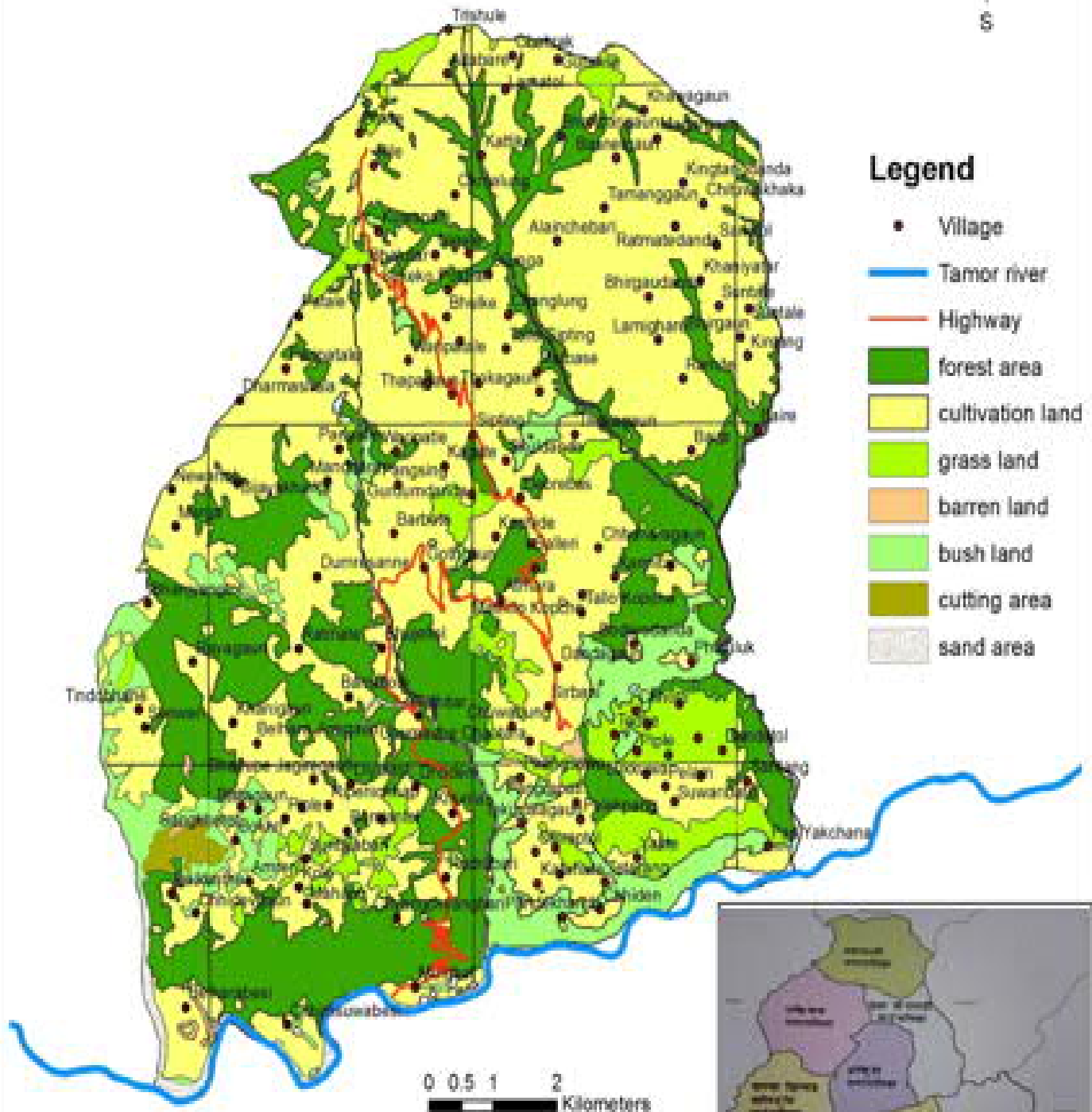
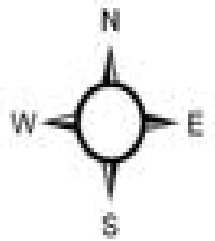

Source: Department Of Survey

copyright@Dhankuta Municipality

# Ijifo –; ĞL

zlif\$

kh g+

!= k\$zIso	
@= gu/kflnsfsf]g\$zf	
!= gu/kflnsfsf]kl/roM	!
P]txfi; s k[7eðL, gdfds/Of, cjl:yIt, l; dfgf, hnjfo; lfgkm	
@= ; fdfhs cj :yflM	#
e]fe]ff, ; fdfhs /xg; xg, :yfglo rf8kj { hfqf tyf d]hf, wld\$ :yn	
#= ko\$lo :ynx?sf]lj j /Of	^
\$= j tdfg e"pkof] ; Dj GwL lj j /Of	&
%= l; h-t lfgkmsf]lj j /Of	*
^= gu/ lfgsf]j g lfg ; Dj GwL lj j /Of	*
&= ; /sf/L÷; fj h]gs h]ufx?sf]lj j /Of	*
*= hg; Wof lj t/Ofsf]cj :yf	(
(= j 8f cg; f/ 3/w/L tyf hg; Wofsf]lj j /Of	(
!)= pd] tyf lnEsf cfwf/df hg; Wofsf]lj j /Of	!)
!!= cfly\$ ?kn]; lso hg; Wofsf]cj :yf	!!
!@= cfly\$ ?kdf ; lsox?sf]k]z]fut lj j /Of	!!
!#= dft]f]ffsf]cfwf/df hg; Wofsf]lj j /Of	!!
!\$= wd\$]cfwf/df hg; Wofsf]lj j /Of	!@
!% hfltotfsf]cfwf/df hg; Wofsf]lj j /Of	!@
!^= cNk; Wos hftlx?sf]lj j /Of	!#
!&= ; fdfhs aul\$/Of cg; f/ hg; Wof	!#
!*= lj b]z]df /x\$]hg; Wof	!#
!(= ln# / pd]sf cfwf/df 3/dh]sf]lj j /Of	!\$
@) j}flxs l:yItsf]lj j /Of	!\$
@!= bz j ifdflysf dlxnf k?ifx?sf]klxnf]k6s laafx u/\$]pd]sf]cfwf/df hg; Wof	!\$
@@= ckf]t]fsf]cfwf/df hg; Wof	!\$
@#= ckf]a]t]f kl/rokq lnPsf j fnj flnsfsf]lj j /Of	!%
@\$= 5fgsf]k\$/sf]cfwf/df 3/w/L ; Wof	!%
@%= 3/sf]hu / aflx/L uf/f\$]cfwf/df 3/w/L	!%
@^= :j fldTj sf]cfwf/df 3/kl/j f/sf]j ; ]f; sf]cj :yf	!%
@&= vfgk]fg]sf]>f]sf]cfwf/df 3/kl/j f/ ; Dj GwL lj j /Of	!^
@*= 0Gwgsf]k]p]sf]cfwf/df 3/kl/j f/ lj j /Of	!^
@(= aQl k]p]sf]cfwf/df 3/kl/j f/ lj j /Of	!&
#)= pknAw ; ]f ; lj wfsf]cfwf/df 3/kl/j f/ lj j /Of	!&
#!= j ; f0{ ; /f0{ ; Dj GwL lj j /Of	!&
#@= vfBf]g c]fd]fg]e/]t]fsf]cj :yf	!*
##= :j fldTj sf]k\$/sf]cfwf/df ædlxnf]3/dhl ; Dj GwL lj j /Of	!*
#\$= Ef:j fldTj ; Dj GwL lj j /Of	!(
#%= kl/j f/sf] :j fldTj df /x\$]h]uf hldg ; Dj GwL lj j /Of	!(
#^= cfly\$ j if{@}&#.)&\$ sf]kl-hs/Ofsf]lj j /Of	!(

#&= cfly\$ j if{@)&#.)&\$ df ePsf]gful/stf tyf c6o l; kmfl/; x?sf]lj j /Of  
#\*= h7 gful/s tyf Psn dlxnf?sf]lj j /Of -cf=j=@)&#.)&\$  
#(= j 8f cg; f/ ; fdfhs ; /lff eQf kfpq]JolQmx?sf lj j /Of  
\$)= zlf; :yfx?sf]lj j /Of  
\$!= lj Zj laBfno tyf snhx?  
\$@= kf; aif{/ ; f]e6bf dflysfsf]; flf/tfsf]cfwf/df hg; Wofsf]laa/Of  
\$#= laBfnodf cWbog ul//x\$ 5fq5fqx?sf]lj j /Of  
\$\$= pltOf{u/\$f]zlf; tx cg; f/ hg; Wof  
\$%= ; flf/tfsf]cj :yf  
\$^= afnlj sf; s[b\$]lj j /Of  
\$&= j 8f:t/lo afn ; ~hfnsf]cj :yf  
\$\*= afnlj j fx ; DalGw lj j /Of  
\$(= lj zlf lzlf tk; f] s lffdf cWbog/t 5fq÷5fqsf]laj /Of  
%)= lj Bfnx?df zlf fnosf]lj j /Of  
%!= lzlf; tyf slf sf]fsf]kof(tt  
%@= txut lzlf; laj /Of  
%#= lj Bdfg ; jf:Yo ; jfx?  
%\$= vfk ; j]fsf]lj j /Of  
%%= vfk ; j]f 5f\$g]afnaflnsf]ca:yf  
%^= lj ut # j ifx?sf]kf]f]ofsf]cj :yf  
%&= >lds j fnj flnsf]k\$ /  
%\*= j 8fut afnSnax?sf]lj j /Of  
%(= c; xfo afnaflnsf]ca:yf  
^)= dlxnf lx; f; Dj Gwl lj j /Of  
^!= ; /; kmf0 tyf kmf/dhf Aoj :yfk  
^@= cfslZds ; j]f kjfx lj j /Of  
^#= j ; kfs{j f j ; :6zg  
^\$= gkfsf]s[baf6 j 8f s[bx?sf]b/l  
^%= j\$ tyf lj Qlo ; :yf  
^^= crn ; Dktl lj j /Of  
^&= ; 8s ; ~hfnsf]lj Bdfg cj :yf  
^\*= gu/ lfg leq ?6 k/l d6 lnP/ ; fng ePsf ; j f/L ; fwgx?sf]lj j /Of  
^(= gu/ lfg rNg]; j f/L ; fwgx?sf]lj j /Of  
&)= lj Bdfg ; tx 9nsf]cj :yf  
&!= ; fj flgs zlf fno ; Dj Gwl lj j /Of  
&@= zx/l lj Btl/Of  
&#= b/ ; f/ ; DaGwl lj j /Of  
&\$= khkh] f ; Dj Gwl lj j /Of  
&%= Jofkf/s s[bx?sf]lj j /Of  
&^= ; fdbflos ej gx?sf]lj j /Of  
&&= ; fj flgs kf6lkf]f / rfxf/f ; Dj Gwl lj j /Of  
&\*= vth ddfg ; Dj Gwl lj j /Of  
&(= kfs{j g:klt tyf pBfg ; DaGwl lj j /Of  
&\*)= /fli6 tyf cGt/fli6 u; /sf/L ; 3; :yfsf]lj j /Of

!(  
!(  
@)  
@)  
@!  
@!  
@@  
@@  
@@  
@#  
@#  
@\$  
@\$  
@\$  
@\$  
@%  
@&  
@&  
@\*  
@\*  
@\*  
@\*  
@(  
@(  
#)  
#)  
#)  
#!  
#!  
#!  
#@  
#@  
#@  
##  
##  
#\$  
#\$  
#\$  
#%  
#%  
#%  
#^

*!= gu/ lfgleq u7g ePsf 6fh lj sf; ; :yfx?sf]lj j /0f	#&
*@= j 8f gful/sd~r ; Dj Gwl lj j /0f	\$\$
*#= hgrigfdhs tflnd kkt u/\$f]hg; Wof lj j /0f	\$\$
*\$= dVo kzf ; Dj Gwl lj j /0f	\$\$
*%= j 8f cg; f/ lj kGgtf :t/Ls/0f	\$\$
*^= cf} t dfl; s kfl/j fl/s cfbfogl lj j /0f	\$^
*&= cf} t dfl; s kfl/j fl/s j rt lj j /0f	\$^
**= j flif\$ s[if pTkfbg ; Dj Gwl lj j /0f	\$^
* (= kzwg tyf ; f6 xg]pTkfbgsf]cj :yf ; Dj Gwl lj j /0f	\$&
()= gu/af6 aflx/ lgsf; l xg]kzhGo j :tx?sf]lj j /0f	\$&
(!= hlufsf]lsl; d cg; f/sf]lj j /0f	\$&
(@= cfBfl]us tyf Jofkf/, Joj ; fo -lgdf0f Joj ; fol ; d;_ ; DaGwl lj j /0f	\$*
(#= lj ut & cfly\$ j if\$]cfoJoosf]lj j /0f	\$(
(\$= gu/kflnsfn]; ~rflng u/\$f kplv sfoqmd tyf ofhgfx?	%)
(%= gu/kflnsfsf]; u7gfl ds 9fFf	%!
(^= gu/kflnsfsf]sfofnodf xfn sfo{t sd{f/Lx?sf]lj j /0f	%@
(&= lhnfl:yt sfofnox?sf]gfd, 6lnkmg lj j /0f	%#
(* = :yfglo /fhg]ts bnx?	%%
((= gu/kflnsfsf]:yfkgsfnb]v xfn; Ddsf kplvx?sf]lj j /0f	%%
!)=lj ut \$ aif\$]MCPM sf]:t/	%^
!)!=zj bfx kz'j wzfnfsf]lj j /0f	%^
!)@=lj zif Aofj ; flos v;l / pTkfbg xg]dVo s[if afnl	%^
!)#-gu/kflnsf lfgleq /x\$ ffnx?sf]lj j /0f	%^
!)\$=: /lff 0sf0x?	%(
!)%= xsf/L ; :yfx?sf]lj j /0f	%(
!)^=Pkmpd ÷ /lBof]:6zgx?sf]lj j /0f	%(
!)&-gu/kflnsf cfknh] agfPsf lgod /lj lgodx?sf]lj j /0f	%(
!)*=yfglo lgj f{g @)&\$ df lgj fl{rt kbflwsf/Lx?sf]lj j /0f	^)
!)(-gu/kflnsfsf cj ; /, rgh]t / ; d:ofx?	^!
!!)=gu/kflnsfsfj sf; ; Defj gfx?	^@
!!!= gu/kflnsfsf]g\$; f	^#

# wgsđf gu/kflnsfsf]a:tl:ylt lj j /of -@)&\$

## Municipal Profile

!= gu/kflnsfsf]kl/ro

!=! P]ttxfl; s k[7eld M

wgsđf gu/kflnsf k]l{gkflnsf] dxfe/t kj { >[nfdf cjl:yt Ps ;Gb/ kxf8L gu/L xf]. k]f{rn lj sf; If]sf]wgsđf lhNnfd k]wgsđf gu/kflnsf o; lhNnfsf]k/fgf]gu/kflnsfsf ; fy}If]lo ; b/dsfdsf] ?kdf ; d] /x\$]5 . o; sf]lj sf; qmdnf0{xhf{oxf+sl/a \$)) j if{klxn}lv a:tl a; \$]df]lg65 . of]gu/sf] j 8f g+& xhfs6f]sf]k5f/df lz/jfgl eGg]7fpdf /x\$]d]h/ kf6L gfp]lrlgg]kf6L leq 6fF Psf]lznfn]y cg; f/ lj= ; = !\*# ; fndf Tof]kf6L / Toxf]lv cln tn 3dfpg]rf]f/f ykf y/ ePsf]df]65h] agfPsf] lznfn]ydf k]6 5 . To; avt Toxf]o:dfnl du/x?sf]a; f]f; / kl5 efbup]af6 cfPsf g]f/x?sf]a; f]f; ePsf]b]lv65 .

adlj qmd /f0ff a8xf]sd e0{wgsđf cfPk]5 xfn ; Nn]L5]pdf b/af/ aGof] uf]sf] sfof]no aGof] k}f sf6g] 6S; f/ aGof]. df]g; sf]a:tl a:g]qmd z? eof]. adlj qmd /f0ffnf0{ld7f0{Hofb}dg kg[ePsf]h] cfkm' cfp]f ld7f0{agfpg]df]65} ; fy}NofPsf] hf]xfn dflyNnf]sf]r]a:g]sdf/ df:s\$]f lhahf]ePsf]s/f a9fkfsx? atfp5g\

/f0ffsfns}; do b]vg]kl; l4 xfl; n u/\$]of]gu/ To; ahf b]v g}rxnkn k0f{?kdf lyof]. /f0ffsfns}; do b]v of]gu/ If] leq xf6ahf/ nllg z? e} s\$]lyof]. xf6ahf/sf]z?jftn]s]fh6o ; fdfu]sf]vl/b laj] ug{lg}; 3fp k]ofPsf]lyof]. lj=; #(\$@ -/f0ff sfn\_ df wgsđf, uf]sf] ?kdf kl; l4 kfPk]5 o; n]pQ/lt/sf lhNnf? ef]hk/ ; v]f; ef, tf]k]E, t]yd nufot wgsđf lhNnf]klg klom :yfgx?sf]nflu Jofkl/s tyf cfj thfj tsf] s]b] (Nodal Point) sf] ?kdf eldsf lgj]x ub]cf0/x\$]5 . lj=; #(&! ; fndf :yflkt lqr6b] c:ktn -xfn wgsđf c:ktn\_ tyf lj=; #(\*^ ; fndf :yflkt r6b]cf]f] cf]wfn\_ -xfn sf]z]l c-rn cf]f] cf]wfn\_ cfh ko{t gu/sf]P]ttxfl; s w/f]x/sf] ?kdf /lx/x\$] 5g\ lj=; #(\*& ; fndf o; }gu/ If]af6 @ k} / % k}]9af5 5flkPsf]s/fdf 0ltxf; ; flfl 5 . of]gu/ kxf8L If]df cjl:yt ePtfklg lj=; #)@# ; fndfg] oxfFuf8L rllg z? e} s\$]lyof]. lj= ; #@)#& ; fn k] {oxf]f]xo If]sf] of]fo]tsf] kxF gePsf]sf/Ofn] uf8Lnf0{cfj Zos kg]kf6k]f? x]nsf]6/af6 Nofpg]ul/GVof].

o; gu/nf0{tIsflng ; /sf/n]lj=; #)## ; fndf tlj j6f upFk-rfotx; -rhlag, wgsđf ahf/ / lgufn] ldnfP/ gu/ k-rfot 3f]f0ff u/\$]lyof]. r]yf]k-rj lif6 of]hgdf wgsđfnf0{k]f{rn lj sf; If]sf]lj sf; s]b]sf] ?kdf cl3 ; fl/Psf]lyof]. o; cg; f/ t/f0{k]znf0{lxdfn k]z; u hf]g]lj sf; Clf (Growth Axis) sf] cjwf/0ff cg?k df] / af6]lgdf] u/L w/fg tyf lj /f6gu/nf0{wgsđfsf]df]bdaf6 ef]hk/ ; v]f; ef tyf t]yd; E ; Dks{sfod u/L xhf]Egf; Dd a9f0{pQ/-bl]f0f Jofkl/ sfod e0{cfly\$ lj sf; df If]lo c; Gthg 36b}hfg]ck]ff /flvPsf]lyof]. ljleG hfthfltsf]a; f]f; ePsf]of]gu/ cf-cf]g}k/Dk/f / ; :s[t af\$] cem]Dd a; \$]5 . xfn oxfFcf7kx/of, g]f/, af]xdof, If]l, /f0{ lnda; du/, z]k]f tdf]a, bdf0{ sfd, ; fsl{?sf]a; f]f; 5 . lj=; #)\$^ ; fnsf]; kim hgcf]bf]hg kl5sf]/fhg]ts kl/j t6 kl5 o; n]gu/kflnsfsf] x]; ot k]k]t u/\$]xf].



यो नगरपालिका, हिले र धनकुटा गरी २ वटा मुख्य बजार क्षेत्रमा विभक्त छ । @)& ; fndf kj \$f] el/ufp+uflj ; / klZrdlt/sf] a]xf/f uflj ; gu/kflnsf lf]leq ; dfj z ul/Pkl5 !% j6f j8fx?df ljeflht eof] / @)&# ; fnsf] :yfglo tx kg; /rgf ePkZrft of] gu/kflnsf ! ) j6f j8fdf ljeflht 5 . kg; /rgf kl5sf]wgsdf gu/kflnsfsf] j8fx?sf]cj :yf lg]dgf; f/ /x\$]5 .

धनकुटा नगरपालिकाको वार्ड अनुसारको पुर्नसंरचना

नगरपालिका को नाम	वार्ड न.	साविक गा.वि.स/नपा	साविक वार्ड न.
धनकुटा नगरपालिका	१	धनकुटा	१
	२	धनकुटा	१०,११,१२
	३	धनकुटा	२
	४	धनकुटा	४
	५	धनकुटा	५
	६	धनकुटा	३,६
	७	धनकुटा	७
	८	धनकुटा	८,९
	९	धनकुटा	१४,१५
	१०	धनकुटा	१३

**!@ gdfds/0fM**

wgsdfsf]gdfds/0f ; Da6wdf ljlel egf0x? kf0G5g\h:t} jt]dfg sfut]el]7fpdf 7hf]kfy/L lyof]/ o; kfy/Lsf]bal]t/ c]nf c]nf 8f8fx? /x\$] 5g\ tl 8f8fx?nf0{ wfg s6g]l9s]sf]vff / kfy/Lnf0{cf]yn h:tf]b]vg]ePsf]h]df]g; x?n]æof]t wfg s6g]7fpRk]/x\$, o; nf0{ wfgsdf el'kfof] eg ylnof]/ lj:tf}wgsdfdf kl/0ft ePsf]xf]elg65 . To:t}u/L ; qf]ztf]abl e6bf cl3 wgsdfsf]cl:t]j gePklg gkfn l]Aat o4tfsf ; lgs tyf Jofk/Lx?nf0{vffl t/f0f6 l; dfgf; Dd n]hfg w}] 6f9f xg]ePsf]h]o; 7fpdf6 wfg s6] n]hfg]ul/Psf]h]wfgsdf el ylnPsf]/ lj:tf}wfgsdfaf6 wgsdf ePsf]xf]el]hg>tl klg kf0G5 .

**!# cjl:yltM**

ljZjdfg lraqdf Plzof dxfb]leqs] bllf0f Plzofdf cjl:yt ; fg] ekl/j 7t dh5 gk]nsf] k]l{kxf8df cjl:yt wgsdf gu/kflnsf ePsf]h]ns cjl:yltsf]lx; fjn] ८७ १६' १६.५" देखि ८७ २२'५८.५" पूर्वी देशान्तर र २६ ५५ ' ४.८" देखि २७ २ ' ५६.४" उत्तरी अक्षांशमा फैलिएको छ । wgsdf lhNnsf]d]l]o efudf cjl:yt of]gu/ ; d6bl ; txf6 @%) dl6/ b]v @\$ \$ dl6/ ; Ddsf]prf0df cjl:yt 5 . 8f8fsf]y]k]nf]v tn kR5f/ ; Dd a:tl k]n]Psf]xgfn]ef]h]ns agfj6sf]cfwf/df o; gu/kflnsf nf0{kxf8l kb]z / a]l kb]zdf ljefhg ug{; lsg5 . clwsfz eefu le/fnf]/ bllf0f df]8f]t/ k]n]Psf]5 . 8f8fd}cjl:yt ePsf]sf/0fn]o; sf]kfgl lgsf; bllf0f lbzfl]t/ xg]u/\$]5 . ; a}vf]h]x? tdf] gbl e0{gu/kflnsfsf]klZrdb]v bllf0faf6 aflx/ lgl:s65 . kxF (Accessibility) sf]; ljwfsf]lx; fan]wgsdfnf0{; ud df]gk5{. lj/f6gu/, wfg, 06x/L h:tf 7hf zx/af6 sf]z]l /fhdfu{x6}wgsdf kl]g ; lhnf]5 eg]w-g-kf-sf]lxn]ahf/ x6}; v]j; ef / t]y]d lhNnf kl]g ; lsg5 .

**!\$ l; dfgfM**

o; gu/kflnsfsf]l; dfgf k]df 5y/ ufpkflnsf,klZrddf vfl; f l5Gtfz zlxbedl ufpkflnsf, pQ/df kfv]af; gu/kflnsf tyf bllf0fdf ; fu/lu9l ufpkflnsf /x\$] 5g\

**!% hnjfo'M**

oxf]sf]xj]kfgl ; dlztf]0f dg; g k\$]sf]/x\$]5 . hf8f]df cln hf8f]/ udl{dlxgdf ; df]6o udl{xg'oxf]sf] ljz]ftf x]. oxf]Fr] b]v cflZjg ; Dd udl{/x65 eg]sfl]t\$ b]v df3 ; Dd hf8f]df} d /x65 . ; a66bf hf8f] dlxgf kl - df3df clwstd tfkqmd # b]v & ) ; N; o; ; Dd em5{eg]; a66bf udl{dlxgf h]df tfkqmd @& b]v #@) ; N; o; ; Dd k05 . To; u/L, o; gu/kflnsfdf c]ft aiff(!))) b]v !@)) ldnldl6/ /x\$]5 . oxf]sf] k0v gblgfnfx? tdf] gbl, t]f]f vf]h, k]fn]vf]h, lgajf vf]h, l; ; g]vf]h / 7f]f vf]h xg\

## !=^ lřkmmM

wgsđf gu/kflnsf wgsđf lhNnsf & j 6f :yfglo txdWb]Ps xf]. sh !!)=) \* j =s-dl= lřkmmdf km]nPsf]of] gu/kflnsfn]wgsđf lhNnf -\*\*& j =s-dl= sf]!@%Ü / g]knsf]sh e"efu -!\$&! \* j =s-dl= sf])=)%Ü lřkmm cf]š6šf]5 .

kžf; lgs ?kdf ; j]f k]fx ug{of]gu/nf0{!} j 6f j 8fx?df lj efhg ul/Psf]5 . ; dbfo:t/df ; fdf]hs cflyš lj sf; sf nflu !&& j 6f 6f]h lj sf; ; :yfx?, j 8f gful/s d-r, gful/s ; r]gf s]b]x? u7g ul/ ; fdf]hs kl/rfngsf sfož? e0/xšf]5g\

## @= ; fdf]hs cj:yf

o; gu/kflnsfdf lj leğ hfthfltsf dflg; x?sf]a; řáf; /xšf]5 . cf7kxl/of hftlsf]Ps dfq ynfšf]?kdf wgsđfnf0{lr[ğ]ul/Psf]5 . o; gu/kflnsfdf ; a}eğbf a9l hg; Wof lřlx? kl5 cf7kxl/ofx?sf]/xšf]5 . pglx?sf]hg; Wof gu/kflnsfsf]sh hg; Wofsf]^ k]tztstf]xf/xf/Ldf /xšf]5 . o; ū/L /f0{ g]f/, tdfu, afxğsf]hg; Wof pNn]o ?kdf /xšf]5 . sh (\$^ ) 3/w/L /xšf]o; gu/kflnsfsf]sh hg; Wof #^^!( /xšf]5 . wdšf]lx; fan]xřf{sh hg; Wofsf]^!=^ k]tzt hg; Wof lxGb"wdf]nDal, @\$-% k]tzt ls/ft, !! k]tzt afř wdf]nDal, lqmZrog !=\* k]tzt, 0{nfd )=# k]tzt / cġo )#@ k]tzt /xšf]5g\ . o; gu/sf jfl; Ğbf? wdšf cfwf/df k/Dk/fut /xg; xg / rf8kj ž? dgfpg]ubšg .

o; gu/kflnsfdf a; řáf; ug]lj leğ hfthfltsf dflg; x?sf]z]l]fs cj:yf pI; fxhgs /xšf]b]vġ5 . o; šf/Of gu/kflnsf nufot wgsđf lhNnf g}; flf/ lhNnf 3ř]řoff e0; sšf]5 . xfn oxšf]; flf/tf b/ (^=\* k]tzt /xšf]5 . hflttut ?kdf xřf{blnt / hghfltsf]; flf/tf b/ cġo hfltsf]thgdf s]lx ġöğ /xšf]5 .

kžfsf]cfwf/df o; gu/kflnsfdf ; a}eğbf w]}hg; Wof s]řdf lge{ /xšf]5g\ s]ř tyf kzkfngdf sl/a \$\$ k]tzt lge{ /xšf]5g\ pBf]u tyf Jofkf/ Joj; fodf sl/j !\$ k]tzt lge{ /xšf]5g\ To:tŭl/ gřš/L tkm{ e08}!@ k]tzt ; mġg 5g\eg]a]žs /ř]uf/df sl/a &=(% k]tzt lge{ /xšf]5g\ . o; sf cnf]f afšl hg; Wof b]gs Hofnbf/L ul/ vfg]/ k]l; g, 3/ef8f, Jofh cfblđf lge{ /xšf]b]vġ5 .

o; gu/kflnsfn]lj =; @)&) df g}cfkřhf0{knfli6s emř]fdSt / kOf{vřk ; lglZttf ePsf]gu/ 3ř]řoff ug{ ; kmn e0/sšf]5 . @)&! ; fndf vhf lb; fdQm gu/ 3ř]řoffsf nflu lj z]ř kxn ul/ gu/sf ; a}3/w/Lx?df g]kfn ; /sf/sf]dfkb08 cg; f/sf zř]řfno lgdfřf u/f0{vhf bl; fdSt gu/ 3ř]řoff u/šf]5 . wgsđf gu/kflnsf cġo ; j]f k]fxsf]b]ř6sf]fn]klg p]s[6 gu/kflnsfsf]?kdf :yflkt xř}cfPsf]5 . o; sf]Hj nġt pbfx/Ofdf bžel/s]gu/kflnsfx?sf]; j]f k]fxsf]dfkg ug{ul/g]ġöğtd zt{tyf sfo{Dkfbg dNofsġdf kyd tyf l4lto :yfgdf cl8/xg ; kmn ePsf]5 . cf-a= @)&@)&df ePsf]; kmf zx/ 5gř k]t:kwfđf l4lto ePsf]lyof]eg] ; ř]l k]toř]u tdf cf-a=@)&#.)&\$df cfP/ kyd :yfg xfl; n u/šf]5 .

## @=! e]řeff / /xg-; xg

o; wgsđf gu/kflnsf leq}; a}hfltx?sf]a; ř]f; ePtř klġ dVo u/L cf7kxl/of, g]f/, tdfĚ, l]q, afxğ hfltsf]afxNo kf0ġ5 . g]f/ hfltn]cf]g]efiřf g]f/L af]5g\ pglx? k]řm u/L j 8f g=#,\$,%,^ / & df a; ř]f; u/šf]kf0ġ5 / k]řm olġlx? Jofkf/ Joj; fodf g}; mġg 5g\ wgsđf gu/kflnsf j 8f g=#! lxn]ahf/ cf; kf; df / j 8f g=# e]ufp+ř]df tdfĚx? / s]lx z]řf?sf]a; ř]f; /xšf]5 . pglx? Tox]sf]cf]bfj; l geP/ dVot tř]n]Ě lhNnsf]pQ/L ešaf6 cf0{a; ř]f; u/šf]egf0 kf0ġ5 . loglx?sf]cf]g}khf/L xġ5 h; nf0{anfđfĚ

eGb5g\ j 8f g=#,\$,%,&,\* / ( df a9l a; f]f; ug[cf7kxl/of /f0{-kl5Nnf]; dodf /f0{gegl cf7kxl/of dfq} eGg yflnPsf] hfltsf] cf^g} syf 0ltxf; 5 . cf7kxl/of hfltnf0{wgsbfsf] cflbjf; L dflgPsf] 5 . cG0 hfltx?df oxf+/f0x? klf0 wgsbfs} vfl; f l]qaf6, eflhk/, vflfuaf6 cf0{a; \$f5g To:t}ul/ lndax? klf0 wgsbfs} rflj; ] lq, tkfnh, txydlt/af6 cfPsf 5g . oxf+du/x?, ehix?sf] klg a; f]f; /x\$] kf0G5 . pNn]vt ol ; j} hfts dflg; x?sf] cf cfkny} e]felf / /xg; xg 5 . clxn\$] gof+lk9lx?df lj :tf/} cfkny} k/fgf afpafh] dflb} cfPsf l/ltlytx? x/fpb} uPsf]h]; Af0fsf] nflu kof; klg e0/x\$] kf0G5 .

**cf7kxl/of hfl**

kflnt hgoQml cg; f/ k]j lgf/fof zfxn] pglx?nf0{lgzfg yfg ?<sup>ay</sup> nufPsf] / ; f]sfd kmQ] u/] jfkt cf7kxl/of kbjl lbPsf] eGg] egf0 klg kf0G5 . st}st}xfnsf] wgsbfl hlnfsf] xflvs{uf-fj-; -af6 v]f lnda' /fhfn]nv} eufPsf] xbf sf]l cf; fd k; ]/ sf]l wgsbfs} 7fpf 6\$gfnf, ofQm] ; fltE eGg] 7fpf a; L kmfb} uPsf xg\ elg65 . sf]l cfkthf0{/f0{eG5g\veg] t/ sf]l xfdl] uf] 5g, xfdl eBkhd} x] xfdl vfdldf cf]j faf6 kmbl 5]SP/ psfnf] nllbf cf7kxl/of eof}/ tn}/xg? lwdfn eP eGg] syf klg kf0G5 . o; /l 5]bfFc?of kf/l rf/l<sup>a</sup> eGg] 7fpf lxB\$] 0ltxf; kf0G5 . ol hfltx? cf^gf] rfhf] bf]fsf] tgfdf km aflg]af; sf] kmfdfs] lagfof] affl cf^gf] sfd dhf hbf ahfpg] ug] j z]ftf kf0G5 .



आठपरहिया घरको आफै स्वरुप हुन्छ

le/fnf] kv] hldg / kftnf 3/x?df a; \$f cf7kxl/of /f0{hfltx? lbgdf Psrf} wgsbfl ahf/df ybr] af]l cf^gf] a]g]; fdu] llof0{lsga] u/l aj]sl 3/ km\$G5\ ce] klg ahf/sf 3/sf]h:tf] 9ffsf 3/ agfpg tkf klg nfu\$ 5g\ pglx?sf] 3/ klxn\$} k/fgf 9ffsf Psfl/ leq k:g] Pp6f 9f\$ /v] tlglt/ df]uf/f] p7f0{ 3dfp/f] kf/fsf] 5gf] 3knss nuf0{alrdf Pp6f vff]/v] rg9E] /v] cu]f] agfPsf] xG5 . To] cu]f] / vff] c? hfltn] 5f0lbg' xbg eGg] egf0 5 . cu]f] \$] rg9E] lkt[a; \$f xG5\ / vff] pglx?sf] 3/b] tf a; \$f] xG5 egf0 u5g\ . loglx? cf^gf] 3/sf] b] tf xdfuf] tyf ay] fl eGg] lkt[khf ub5g\ loglx?sf] wfdl khf/lnf0{xaf] eGb5g\ . loglx? jzv] rf8 ; ft lbg / d+l/ rf8 kGw/lbg /df0nf] E dgfp5g\



cf7kxl/of ; dbfo df?gl gRb}

cf7kxl/of hfltdf lj j fx tlg lsl; daf6 ul/G5Mdful lj j fx, rf]l lj j fx, / hf/l lj j fx . aRrf /fd/l hldof] veg] xk<sup>a</sup>; fdkfE - :ql b] tfsf] khf\_ klg u5g\ of] khf aRrf hldg' eGb cuf] 8 jf hld ; skl5 ubf{ klg xG5 . 5f]l hldf tlg lbgdf / 5f]l hldf rf/ lbgdf Gf/fg ul/G5 .

**@ : yfglo rf8k] {tyf hfq / dhfx?sf] lj j /of M**

Dfly pNn] ul/P cg; f/ oxf+l] leG hfhfltx?sf] a; f]f; /x\$] xgfn] oxf] snf, ; s[t, ; :sf/x?, dgfpg] rf8j8 tyf hfq dhfx?df lj lj wtf /x\$] 5 . w]h; f]ol ; f:s[t]s kj x? lj :tf/} cGt/ ; f:s[t]s ; dxdf klg dgfpg yflnPsf] kf0G5 . oxf+dgf0g] rf8k] { hfq tyf dhfx? lgDgf; f/ /x\$5g\

## :yfglo rf8kj {tyf hfqf / dhfx?

qm; +	rf8kj {	dhfx?sf gfd	hfqf	dgfpg]; dbfo
!	pwfjhl, pefjhl	dwluf dhf	lxnhfqf	ls/ft,g]f/, ; j}
@	bz}ltxf/, hgk0flcf	wdluf dhf	uf0hfqf	g]f/ / ; j}
#	Zfsjhf kj { 56	/fdgj dl dhf	s[0ffi6dl hfqf	/f0, g]f/, t/f0af; l ; j}
\$	l; 6lgv,306s0f{	lzj /fq dl dhf	u7qln hfqf	g]f/ / ; j}
%	0b,/dhfg,lqm; df;	aqms08 dhf		dl:nd, lqmirog
^	df3] qmftl, ; fpg]; qmftl	knllkftl dhf		; j}
&	Nxfj5f/, tlh, dftftly{	gof-aif{dhf		Tfdfu,zkf{ ; j}

>/f]Mwgsbf gu/kfinsf @)&\$

### @# wld\$ :ynx?

lj ljw hfthltsf]a; f]f; :ynsf]?kdf /x\$]w=gkf=df w]}y/lsf wld\$ :ynx? /x\$] 5g\h; dlw]laxaf/xf6ahf/ lgs6 cj:l:yt cf7kxl/of /f0\$]dfuf{yfg / wgsbf ahf/df cj:l:yt lxGb'wdfandjlsf]lgzfg euj tl dlGb/ ljz]f rlr{ 5g\ wgsbf gu/kfinsf leq ePsf kdv b]b]l nufotsf wld\$ :yfgx?sf]lj] /of tflnsf lgDgfg; f/ k}tt ul/Psf]5 .

qm; +	dlGb/sf]gfd]nl	7ufgf	qm; +	dlGb/sf]gfd]nl	7ufgf
1	lxn]/fddGb/	j 8f g= ! lxn]	22	u0fz dlGb/	Jf8f-^
2	if8zj / zlj dGb/	j 8f g= ! lxn]	23	lzj dlGb/	Jf8f-^, alrahf/
3	lxn]u0af	j 8f g= ! lxn]	24	eld; g dlGb/	Jf8f-^
4	gfd5fl]u uDj f	j 8f g= ! lxn]	25	sflnsf:yfg dlGb/	Jf8f-^
5	aqms08 dGb/	j 8f g= ! lxn]	26	gj 6zj / dxfb] dlGb/	Jf8f-&
6	r-rnfb]l dGb/	j 8f g= ! lxn]	27	b]lyfg	Jf8f-&, rhlj g
7	dwluf dxfb] dGb/	j 8f g=@ el/ufp+	28	ka; a dfuf{yfg	Jf8f-&, ulx/L ufpF
8	Hjfnfb]l yfg	Jf8f-#, l; lktE	29	kn]sd lhdl dfuf{yfg	Jf8f-&
9	/fd lzj dlGb/	Jf8f-#, lgufn]	30	kn]sd dfuf{yfg	Jf8f-&, afwvf] 8f8f
10	dfufb]l yfg	Jf8f-#, kfln]	31	rr{	Jf8f-& 8f8fufp+
11	>l k-rdl dlGb/	Jf8f-\$	32	l5lnE]dfuf{yfg	Jf8f-&, ulx/L ufpF
12	%@ rhf3/ -b] 3/_	Jf8f-% khf/l6fih	33	dl:hb	j 8f g=& df]l6fih
13	uf\$08zj / dxfb] dlGb/	Jf8f-% 68lvjh	34	ls/ft df^lxd odf; fu	j 8f g=& rhlj g
14	Dfuf{yfg dGb/	J8f g=% lj xlaf/]	35	b3p/fnl yfg	Jf8f-*, rhlj g
15	u0fz tyf eld; g dlGb/	Jf8f-%, dfl]Nnf] sf]r]	#^	lhdl dfuf{yfg	Jf8f-*, cW]L
16	1fg dlGb/	Jf8f-%	#&	r]l/E]dfuf{yfg	Jf8f-*, yfdv]hf
17	wdluf s]hfzgy wfd	Jf8f-^ afv]r]hf	#*	lj >ftl dGb/	j 8f g=( dN3f6
18	/wfs[0f dlGb/	Jf8f-^	#(	yfgl dGb/	j 8f g=( ahxf/f8f8f
19	lgzfg euj tl dlGb/	Jf8f-^	\$(	hfnkfb]l dGb/	j 8f g=( u7l6f/
20	; /:j tl dlGb/	Jf8f-^	\$!	blufk-rfog dGb/	j 8f g=(!) dfuf{
21	l; 4 yfg	Jf8f-^, kfa; a			

: f]Mwgsbf gu/kfinsf sfoffo

**dfufyfg**

wgsdf g=kf= j8f g= % lalxaf/] xf6df /x\$] dfuf6]lsf] dl6b/nf0{ dfufyfg elg65 . dfufyfgnf0{ 06fsf] rf3]fn] 3]l leq k:gsf nflu 9f\$ agf0Psf]5 . rf3]fsf]alrdf kmfdfs lqzdx? /flvPsf 5g\ . To; dl6b/df cf7kxl/of /f0{ hfltn] whk]hf, G]fulkhf, d;L/]kl0f6f cflbdf ljz]f khf u/L ; G/sf] kf7f tyf sv//fsf]rNnf aln lbg]rng /x\$]5 .



dfufyfg

**lgzfg euj tl dl6b/**

wgsdf gu/kfnlsf j8f g= ^ df cjl:yt lgzfgyf -lgzfg euj tl dl6b/\_ sl/a !^ ) jif{cuf18 :yfkf ePsf]dflg65 . o; dl6b/df k]o\$ lbg zfxl gkfnl ; G]fj6 vl6Psf khf/Ln] lj lwk] \$ lgto khf ug[ul/Psf]5 . PsfbzL, cfzL / cf0tj/ afx\$ c6o lbgx?df o; yfgdf af\$ , /f6f, xF cflbsf]aln lbg]ul/G5 . zfxl gkfnl ; G]f6f/f a8f bz} tyf r}] bzdf lj lwk] \$ ljz]f khf cfhf u/L aln lbg]ul/Psf]5 . o; dl6b/df lbgxw}]>4fnx? bzG tyf khfchfsf nflu cfpG] ub5g\



lgzfg euj tl dl6b/

**eld; G dl6b/**

eld; G dl6b/ gu/sf]j8f g= ^ df kb5 . :j=>l % /fh0b\$]zf; gsfndf klZrd ( g=lem6^ gjfsf6af; L avg]f/l; \* e08f/Ln]sfhllkb kf0{wgsdf cfp6f ; G; fg o; gu/df !\*\*! df dl6b/ lgdf6f / eld; G]sf]dl't{ :yfkf u/\$f]lznfn}df kf065 .

**#= gu/kfnlsf lf6sf ko6lso :ynx?sf] lj j /of - wld6=Pl]txfl; s=k/ftfl]s\_ M**

gu/kfnlsf lf6leq b7ofjnf\$g, dgf]-hg tyf lkslgs cflbsf] /df0nf]lng ; lsg]w}] :ynx? 5g\ . Pl]txfl; s wgsdf uf8f, lxn] ahf/, lalxaf/] ; fktflxs xf6ahf/, >l-k-rdl kfs{ yfd8f8f, Pl]txfl; s efiff :sh, uf\$08Zj/ df=]j, u/f ] / gf/fo0fl 6l :66, lgzfg euj tl, lf6lo ; uxfno, wgsdf ahf/; Nn]l jg, dx0b| kfs{ eldgf/fo0f kfs{ dh/ kf6L, 6Bv]h / w/x/f, Pl]txfl; s afp6g 9f\$] b/af/, 3dfpg] rf]f/f, ; ]l uE] tyf rhlag o:tf pbfx/0fx? xg\



lalxaf/] ; fktflxs xf6ahf/

**lf6lo ; uxfno**

lf6lo ; uxfnodf k]f{rn lj sf; lf6df a; f6f; ug]lj le6g hghflt -cf7kxl/of /f0{ lnDa," d] ] lwdfn, cflb\_sf]e]felff, ef8fs8f, xftxltof/, afhufhf Pj dVxg; xgsf lj lj w ; fdfulx?sf]cgkd ; sng /x\$]5 .



lf6lo ; uxfnoleqsf]b7o

lxn]ahf/

; d6>l ; txaf6 s/la !(%) dl6/ prf0df cjl:yt lxn]ahf/ wgsbf gu/kflnsf j8f g#! df cjl:yt 5 . sfzl /fhdfu{lxn]ahf/ af6 cl3 a9] t]yd tkm{uPsf]5 eg]ef]hk/ hfg]; 8s klg oxf6f6}5]Psf]5 . lxn] Jofkfl/s s] klg xfl. oxfkox?sf]nflu ; lj wfhgs xfn, nhx? pknJw 5g\ j ife/L lr; f]xjfkfgl /xg] lxn]df lr; f]jftfj/0fdf /dfpg rfxg] dflg; x? j ife/L cf0/x65g\ kf/vlx?sf]nflu lxn]sf]atf]j f / ; 56l kl; 4 5 . oxfFPp6f cfsif\$ af7 u0af klg 5 . wgsbf gu/kflnsf lf]sf] s]k dxTj k0f{:yfgx?sf]lj j /0f lgDgfg; f/ lb0Psf]5 .

ko6slo :ynx?sf]gfd

qm; +	ko6slo :ynx?sf]gfd	j 8f g+	:ynsf]dxTj	cf} tdf ko6sx? sf]; Wof
!=	lxn]ahf/	!	lr; f]aftfa/0f, ahf/ s]b, af7 uf]af, ; fktflxs xf6, hf6f/, aqms08, yfd8f8f, if8Zj / dxfb6 dl6b/, t]af ; 56l	#))
@=	wduuf s]fzgy wfd	^	wfd\$ :yn	!))
#=	sfl]r]lf] k'/fg]ahf/	%	; fktflxs xf6 ahf/, dfufyfg dl6b/, 7hf3/, uf\$08Zj / dl6b/, 68lv] hf3L w/x/f	#))
\$	lgzfg dl6b/	^	wfd\$ cf:yf	@))
%=	rhlj g	&	h]s lj lwtf, k]s[ts b]o	!))
^	gj 6Zj /, a5nfb]L dl6b/	&	wfd\$:yn	%)
&	dwluf wfd	@	d+L/df aflif\$ d]f n]lg]	
*	pQ/kfgl	!)	k]lj lws lz]ffno, age]h:yn cbl	%)
(	lj >f6tl dl6b/ dN3f6	(	wfd\$:yn, a]f>d, j g]f]h:yn tyf d; fg3f6	@))
!)	6l :66	!	u/f+;] gf/fo0fl, s] fkfgl	
!!	P]t]xfl; s ; Nn]L j g	^	; f0]f]f kfs]nof08lkm, z]6tlkfs{	

>f]wgsbf gu/kflnsf @)&\$

**\$= j tdfg e="pkof] ; Dj lgw lj j /0f**

wgsbf gu/kflnsf]sh lf]km !!)=\* j u{lsn]ld6/ /x\$]5 . of]hdlgsf]xfnsf]pkof]sf]cj:yfnf0{x6f{ ; j}e6f a9l s]lf lf]n]cf]u6\$]5 eg]lo; kl5 j g tyf r/g lf] nufot c6o pkof]df k6f] ePsf]b]v65 . o; nf0{tnsf]t]nsfn]cem:ki6 kfg}; ls65 .

qm+ ; ≠	lj j /0f	wgsbf g= kf=	
		lf]km -j u{ls= ld=	k]tzt
!	s]lf lf]	65.56	62.92
@	j g tyf r/g lf]	29.59	22.99
#	cf]f; tyf lgldf lf]	2.82	4.59

\$	glbgfnfn]cf]6\$]lf	9.26	9.89
%	; 8sn]cf]6\$]lf	9.89	9.29
^	eL/kvf, 3f;enf8L / c6o	2.66	2.99
	hDdf	990.5	900

>f]Mwgsbf gu/kfnsf @)&@

### %= l; krt lf]kmsf]lj j /of

s]lf lj sf; sfof]no wgsbf]l]bPsf]lj j /ofsf]cfwf/df wgsbfdf l; #f0\$]cj:yf ; Gtf]fhgs bl]v65 . ; fn@/ l; #f0 xg; Sg]hdlg -hDdf v]l of]o hldgsf]#) kl]tzt df\_ yf}]eP tklg sh v]l of]o hldgd]b]; j } k]o hldgdf v]l ug]ul/Psf]tYofsn]b]yfp5 .

qm; =	lj j /of	lf]km - x]df_	s]knot
!	; fn@/ l; krt	\$*%!	
@	df}dl l; krt	&\$#^	
#	sh l; krt lf]km	!@@*&	
\$	cl; krt hldg	)))	
%	v]to]o hldg	\$)&@#	
^	v]t u/lPsf]hldg	\$)%))	

>f]MhNnf s]lf lj sf; sfof]no, wgsbf, @)&!

### ^= gu/ lf]df ePsf jg lf] ; Djlgw lj j /of

lhNnf jg sfof]no wgsbf]l; rgfsf]cfwf/df gu/ lf]df /x\$]jg lf]sf]lj j /of lgDg adf]hd /x\$]5 .

lj j /of	; vof	lf]km - x]6/df_	kl]tzt	s]knot
; fdbflos jg	\$ (	#\$%=(%	(&=(&	
wfld\$ jg	@	@(=%&	)=*\$	
; /sf/l ; Alft jg	!	\$#-&#	!=\$	
hDdf	%@	#%!(=">@	!))	

>f]MhNnf jg sfof]no wgsbf @)&#

### &= gu/ lf]df ePsf ; /sf/l h]ufx?sf] lj j /of

gu/ lj sf; ; ldlt wgsbf]l]bPsf]; rgfsf]cfwf/df ; /sf/l hldgsf]lj j /of lgDg adf]hd /x\$]5 .

qm; +	h]uf /x\$]:yfg	lf]km -/f]gldf_ ; j fldTj	
		!	gu/kfnsfsf] lj leG j 8fx?df wgsbf
@	gu/ lj sf; ; ldltsf]gfddf !\$^% lsQf		
#	; /sf/l h]uf /x\$]		
\$			
	hDdf		

>f]Mwgsbf gu/ lj sf; ; ldlt

\*= hg; Wof lj t/0fsf]cj :yf @)%\*-@)^\*-@)&\$ \_

wgsbf gu/kfnsfsf]hg; Wofsf]a[4 tyf lj t/0fnf0{xhf{; fdfco lsl; dn]a[4 xb}uPsf]b]v65 eg]; 8s tyf c6o zx/L k]f{v/x? ahf/ s[bbaf6 lj :tf/}u]dlOf lfgit/ lj :tf/ xb}uPsf]u]dlOf lfgit/ kl; fgf; fgf ahf/ s[bbx? lj sf; xb}uPsf]b]v65 . o; /L zx/L ; ljwfx? u]dlOf lfgit/ lj :tf/ xg yfnk15 hg; Wofsf]lj t/0f kl; ; fxl dtflj s lj :tf/ xb}uPsf]5 . tnsf]tflnsf xhf{@)%\* ; fnsf]hgu0fgdf hDdf hg; Wof @)^\* lyof]t/ @)^\* df cfpbf sl/j !^ xhf/ -&@ kl|tzt\_ hg; Wof a9\$]f]b]v65 t/ of]k]s[ts a[4 ge0{@)& ; fndf k] [t/sf]el/ufp+ klZrdlt/sf] a]hxf/f uflj ; wgsbf gu/kfnsfdf ; dfj z ePsf]tl b0{uflj ; sf]hg; Wof ; d] hf]Bbf ckTofl/nf]lsl; dn]hg; Wof a[4 ePsf]b]vPsf]xf]. wgsbf gu/kfnsfsf]k/fgf] ( j 6f j 8fx?sf] @)&@ df tof/ ul/Psf]zx/L gSzfsg @)&@ / ylkPsf ^ j 6f gof+j 8fx?df ; fdlhs kl/rfng klqmf sf nflu cfk]u/\$f]; j [f0f cg; f/ @)&# ; fndf hDdf hg; Wof \$)%\* @ kl\$]f]5 . @)^\* ; fnsf]hgu0fgsf]hg; Wof #^^( df rf/ aifk15 #(^# -em08)!! kl|tzt\_ a[4 ePsf]5 . ol tlg}aifsf hg; Wof, kl/j f/ ; Wof, hg3gTj, c]ft a[4b/, kfl/j fl/s c]ft cfsf/ tyf dlxfn k?if cgkft ; Dalw lj j/0f tnsf]tflnsfdf p]n]y ul/Psf] .

hg; Wofsf]Trend

lj j /0f	u0fgf j if{		
	2025	2026	2027
hg; Wof	20665	36699	40252
kl/j f/ ; Wof	2508	9860	9239
hg3gTj	429	330.8	366
c]ft j [4b/	9.99	3.99	9.99
kl/j f/sf]c]ft cfsf/	3.26	3.59	4.8
dlxfn k?if cgkft -kl t !)) hgf dlxfndf k?ifsf]; Wof_	9.0	55	909

>f] M/fli6@ hgu0fgf @)^\* / wgsbf gu/kfnsf sf0ho

(= j 8f cg; f/ 3/w/L tyf hg; Wofsf]lj j /0f

gu/kfnsfsf]j 8f g+!, \$, %, ^, & dfq}3gf a:tl jf gu/ h:tf]lj z]ftf ePsf]b]v65 eg]c6o k]oM; a}h; f] j 8fx? u]dlOf k\$[ts]kf065g\ To; dWb]klg j 8f g+@, \*, ( / ! ) eg]k0f?kdf u]dlOf :j?ks}/x\$]f] . j 8f g+ sf]; Gbedf lxn]ahf/lfgdf zx/ls/of ltj]?kn]lj :tf/ e0/x\$]f] eg]o; sf]klg af]el efux? k]oM u]dlOf k\$[tsf]g}/x\$]f] . ol j 8fut :j?ksf]k]olf kefj hg; Wof j [4b/df kl; k/\$]f]kf065 . tnsf]tflnsfdf j 8fut hg; Wof ; Dalw lj j/0f, j 8fn] cf]u6\$]f] ef]fl]ns lfg]km, hg3gTj tyf j 8fleq /x\$]f] kDv :yn / al:tx?sf]lj j /0f k|t't ul/Psf] .

j 8fut cfwf/et ; r'gxf?

j 8f g+	kl/j f/ ; Wof	k?if	dlxfn	hDdf	lfg]km j]s=d	hg3gTj	dVo j :tlx?
!	9968	3969	3659	6226	9.81	69519	lxn]ahf/, lgufn] sj fkgf, cf]dfn] lqzh]
@	992	9960	2339	4299	20.53	209	rf]m]\$,u/f+] :sh8f8f,rfk] s]n] u/fuf06f]h, a]f]h, /ldt] lsg]tfu, ; Gtn]
#	495	968	9058	2085	5.62	36818	k]fn] sfut] l; Kt]g,dfnaf; ]nfs/]
\$	996	9222	9932	3258	3.87	58516	:sh8f8f, b]b]f; , 3n]f/, 5f/fufp
%	599	9389	9229	2565	4.14	69215	sf]r] af]ndl]b/, sl]d]f/, xl]6of



^	9290	2092	2239	4394	8.31	299	l; /fgahf/, larahf/, gf; Nrf\$, cftdf/f, slr8] kftnyf]hf, vN8]
&	9203	2409	2924	2939	5.17	992.2	xhfs6f]h, l; /j fgl, df]l6f]h, 8f8fufp, lh/f]j f006, ; ud, l; tNkf6l
*	436	664	9092	9939	11.38	990.36	rhlj g, rfidhah, ; fctfu,vfDajhf, kh\$kf, 6\$gf, ofSt]/f]df6]
(	692	969	2022	3693	27.98	929.62	vfglufp,dfuf}; fj faf/L,u7l6f/,ahxf/f, dN3f6, ?baf/L, dxfu,15D; j f,af; 6f]h
!)	469	926	9039	9969	93.99	982	pQ/kfgl, 8d] f]g]dGwf/f, kfl/kftn]
<b>hDdf</b>	<b>9260</b>	<b>9969</b>	<b>99822</b>	<b>36699</b>	<b>990.6</b>	<b>330.2</b>	

>f]M s]b]lo tYofS lj efu, /fli>o hgu0fgf @)^\*

**!)=pd] tyf lnEsf cfwf/df hg; Wofsf]lj j /Of**

lj =; @)^\* ; fnsf]hgu0fgsf]sh hg; Wof #^^!( nfo{lj leG pd] ; dxdf lj efhg ubf{afnafnsf ; dx -)- ! \$ j if{Dd\_ df sl/j #) k]tzt hg; Wof /x\$]b]V65 . To:t]u/ Ho]7 pd] ; dx -^) j f ; f]eGbf dily\_ sl/j \* k]tzt / af]l oj f:j o:s ; dx ^@ k]tzt /x\$] kf065 . o;n] s] b]V65 eg] lj :tf/}k/ lge{ xg] hg; Wofsf]b/ a[4 e0/x\$]5 . ol pd] ; dxsf hg; Wofsf]lj j /Of tnsf]tflnsfdf pNny ul/Psf]5 .

**pd] ; dx / hg; Wofsf]lj j /Of**

pd] ; dx	k?if	dlxnf	t}f]lnuL	hDdf
00 - 04	1538	1482	00	3020
05 - 09	1908	1860	00	3768
10 - 14	2079	2015	00	4094
15 - 19	2092	2190	00	4282
20 - 24	1584	2423	00	4007
25 - 29	1196	1934	00	3130
30 - 34	1039	1452	00	2491
35 - 39	950	1308	00	2258
40 - 44	948	1019	00	1967
45 - 49	910	953	00	1863
50 - 54	867	771	00	1638
55 - 59	645	575	00	1220
60 - 64	494	454	00	948
65 - 69	329	350	00	679
70 - 74	247	249	00	496
75+	341	417	00	758
<b>hDdf</b>	<b>17167</b>	<b>19452</b>	<b>00</b>	<b>36619</b>

>f]M s]b]lo tYofS lj efu, /fli>o hgu0fgf @)^\*

**! = cfly\$ ?kn]; lso hg; wofsf]cj :yf M**

pd] ; dx	k?if	dlxnf	hDdf	kl tzt
) b]v !\$	%@%	%#%&	!)**@	@(=&
!% b]v %(	!)@#!	!@^@%	@@*%^	^@-\$
^) ecbf dfly	!\$!!	!\$&)	@**!	&=(
hDdf	!&!^&	!(\$%@	#^^!(	!))

; f] M]bbp tYofl l]efu, @)^\*

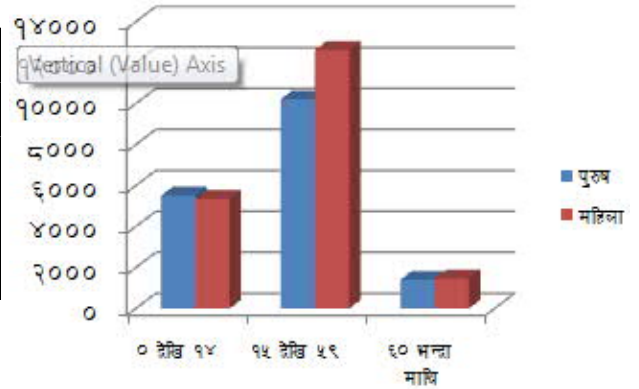

**!@ = cfly\$ ?kn]cS; / ; lsox?sf]kzf cg; f/sf]alu\$/of**

!% j if]f ; f]ecbf dflysf]hg; wof hf]sg]g sg]?kdf cfly\$ cfo cfhg ug]sfof] l]lebg kzfdf cf] 4 /xsf hg; wofsf]l]j /of tnsf]tlnsf cg; f/ b]v]f]sf]5 .

kzf	kl tzt
; z;q ; lgs clwsf/lx?	0.4
Aoa:yfksx?	3.0
kzf]lab÷ kzf laz]f]1x?	5.0
kl]alws tyf ; xfos kzf]labx?	4.0
sfof]o ; xfos	2.1
; j tyf a:t'lals]ug]s]fdbf/	9.4
s]f]ag tyf df5f k]ng	57.2
lzNksnf, sf]lu/l / ; f]sf]Aofkf/	7.4
ofq ; #fns tyf h8fgstf{	1.9
; fdfgo j f klylds kzf]x?	5.9
pNny gePsf]	3.7
hDdf cS; / ; lso hg; wof	15666

; f] M]bbp tYofl l]efu, @)^\*

**!# = dft]e]ffsf]cfwf/df hg; wofsf]l]j /of**

@)^\* sf]hgu]f]gf cg; f/ wgsbf gu/ l]q]df a; f]af; ug]hDdf #& hfthftl /xsf]kf065 . dft]e]ffsf]?kdf af]hg]e]ffsf]cfwf/df x]f]f(%) kl|tzt xf/fx/l dflg; x? g]k]nl e]ff af]5g eg]c]go hf]tlx? h:t}cf7kx/lof, g]f/, lnda' /f0{ tdfu c]bl hf]tlx? cf cfk]ng] dft]e]ff af]g] u/]sf] kf065 . dft]e]ff af]g] hfthftlsf cfwf/df hg; wofsf]l]j /of l]gdg ad]nd lb0]sf]5 .

**dft]e]ffsf]cfwf/df hg; wofsf]l]j /of**

qm; =	e]ff	hg; wof	qm; =	e]ff	hg; wof	qm; =	e]ff	hg; wof
1	g]k]nl	18233	16	r]f]Dn+	130	31	sh+	48
2	lnda'	1298	17	eh]h	65	32	; fs]lts e]ff	9
3	j]ft]j	774	18	k]nf] fln	0	33	8f]h	3
4	du/	2410	19	n]xf]f]u	0	34	/fh:y]fg	14
5	t]dfu	2575	20	d]lem	46	35	; :st	3
6	/f0{	1645	21	j]f]bah]	3	36	af]f]	0
7	cf7kx/lof	5356	22	; f]k]f]u	106	37	/fhalz	9
8	ofSvf	231	23	g]f]5l/+	13	38	aunf	11

9	l56tftu	29	24	lxlg6	70	39	bld	3
10	g]f/	2274	25	yf?	54	40	p/fj ÷p/fpm	7
11	l5lnu	53	26	pb{	102	41	cf; fld	1
12	ofDknf=ofDkm]	26	27	ef]hk/L	52	42	sls	0
13	dylIn	451	28	vflnu	32	43	c6o	54
14	z]kf{	192	29	budfln	0	44	p]n]y gePsf]	142
15	u?u	75	30	yhu	20		hDdf	36619

>f]M s]bllo tYofs lj efu, /fli>o hgu0fgf @)^\*

!\$= wd\$]cfwf/df hg; Wofsf]lj j /Of

dVo ul/ wgs6fdf lxGb', ls/ft / af] wd{df]gk?sf]afx]l0tf /x\$]5 t/ klg lj :tf/)c6o wdf]andj lx?sf]klg ; Wof a9]f]ultdf /x\$]5 . wd{cg' f/ hg; Wof lgD]gfg' f/ lb0Psf]5 .

qm#; #	wd{	hg; Wof	kl]tzt
!	lxGb'	२२४४७	६९.२९
@	ls/ft	८९७५	२४.५९
#	af]	४९८६	९९.४४
\$	lqm]zrog	६९३	९.८९
%	0:nfd	९२३	०.३४
^	k\$[t	४०	०.९९
&	hg	९३	०.०३
*	c6o	९४२	०.३९
hDdf		३६६९९	!))

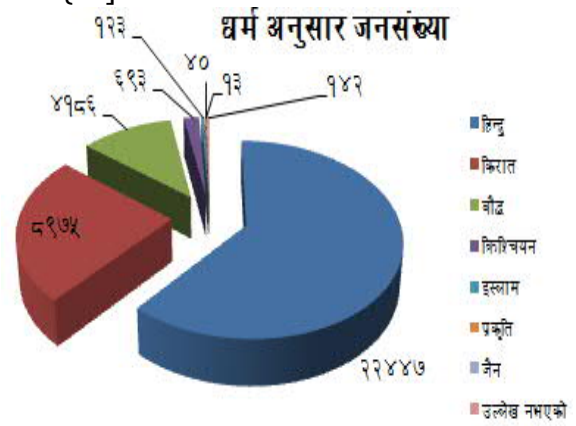

>f]M s]bllo tYofs lj efu, /fli>o hgu0fgf @)^\*

!%= hf]totfsf]cfwf/df hg; Wofsf]lj j /Of

o; gu/k]n]sdf lj leG hf]th]t]sf d]fg; x?sf]a; f]f; /x\$]5 . cf7kxl/of hf]t]s]Ps dfq ynf\$]f]?kdf wgs6fnf0{lrg]ul/Psf]5 . o; gu/k]n]sdf ; a}e]bf a9L hg; Wof lf]l]x? kl5 cf7kxl/ofx?sf]/x\$]5 . pglx?sf]hg; Wof gu/k]n]sdf]sh hg; Wofsf]!^ kl]tzt]sf]xf/fx/Ldf /x\$]5 . o; u/L /f0{ g]f/, tdfu, afx]gsf]hg; Wof p]n]vo ?kdf /x\$]5 . sh (\$^ ) 3/w/L /x\$]o; gu/k]n]sdf]sh hg; Wof #^^ ( /x\$]5 . o; gu/df a; f]f; ug]lj leG hf]th]t]l cg' f/sf]hg; Wof o; k\$] / 5 .

hf]totfsf]cfwf/df hg; Wofsf]lj j /Of

qm#; #	hf]th]t]l	hg; Wof	qm#; +	hf]th]t]l	hg; Wof
1	lf]l	7514	13	7s/l	520
2	cf7kxl/of	5749	14	bdf0€9f]h	678
3	/f0{	3685	15	ofSvf	220
4	a]D]xf0f	3533	16	; fls{	455
5	g]f/	3416	17	d'; ndfg	123
6	t]dfu	2994	18	ofba	54
7	du/	2684	19	3lt€eh]h	526
8	lnDa	1582	20	j]f]t]af	104
9	s]fd	1404	21	xn]f0	61
10	z]kf{	190	22	t]hl	77

“wgs6f gu/ :jR5 ; 6b/ ; d]fgt zx/”

11	u?#	154	23	dflēm	94
12	yf?	108	24	%) hgfeGbf sd ; Wof ePsf @* hftl	694
				hDdf	36619

>f]M s]b]o tYofs lj efu, /fli>o hgu0fgf @)^\*

!^= cNk; Wos hftlx?sf]hg; Wofsf]cj :yf

gkfn ; /sf/sf]lgof0 cg' f/ cNk; Wos elgPsf hftlx?sf]lj j /of lgDgfg' f/ /x\$]f5 .

s; =	cNk; Wos hft	hg; Wof	s; =	cNk; Wos hft	hg; Wof
1	3lt{ehh	526	14	8fD	19
2	ofDkm	3	15	sfo:y	26
3	dflēm	94	16	/fhazl	15
4	z{kf{	190	17	snj f/	20
5	j fGtaf	104	18	vfln#	11
6	efD]	43	19	sdfn	5
7	enfE8÷wfu/	7	20	lwdfn	9
8	sh#	17	21	afE/÷; /bf/	8
9	cf7kxl/of	5749	22	a#fln	33
10	ofSvf	220	23	xhfd÷7fs//	26
11	aflb	8	24	df/j fl8	25
12	; gj f/	7	25	rflDn#	31
13	xnj f0{	61			

>f]M wgf sfoffo @)&\$

!&= ; fdflhs aul\$/of -a#t hftlo ; dX\_ cg' f/ hg; Wofsf]lj j /of

qm#; =	hftlo j u{	hg; Wof	kl'tzt
!	blnt	२६१४	७.१०
@	dwzł	३९४	१.१०
#	hghftl	२१६८३	५९.२०
\$	v; cfo{	११६१६	३१.७०
%	cfo	३१२	०.९०
	hDdf	३६६१९	१००

>f]M s]b]o tYofs lj efu, /fli>o hgu0fgf @)^\*

जातीय वर्गका आधारमा जनसंख्या

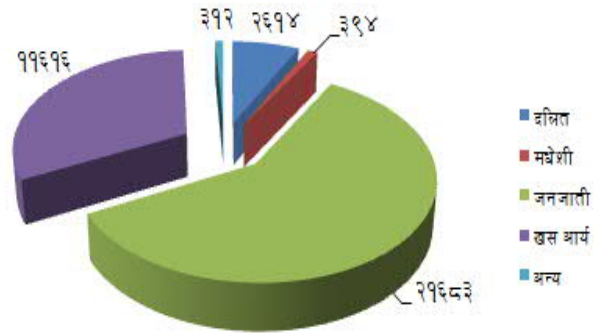

!\*= labzdf /x\$]hg; Wof ; DaGwl lj j /of

hDdf	lj b#zdf ; b:o	lj b#zdf ePsf]hg; Wof		
3/kl/j f/	ePsf 3/kl/j f/	hDdf	k?if	dlxnf
9460	2117	2543	2283	259

>f]M s]b]o tYofs lj efu, /fli>o hgu0fgf @)^\*

!(= lnusf]cfwf/df 3/dhlsf]lj j /0f

qm#; ≠	lnusf]cfwf/df 3/dhl		; Wof	kl tzt
!	k?if kl/jf/dlh xg]3/kl/jf/sf]; Wof		6366	67.29
@	dlxnf kl/jf/dlh xg]3/kl/jf/sf]; Wof		3094	32.71
	hDdf kl/jf/		9460	100

>f]Msl]b]lo tYofs lj efu, /fli>o hgu0fgf @)^\*

@)= j}flxs l:y|t ; Da6wl lj j /0f

-bz j if{e6bf dfly pd} ePsf hg; Wofnf0{dfq ; fl]wPsf]

j}flxs	cljjflxt	Ps	jxljjfx	kg	ljw/≠law]f	; a6w	5l6Psf	gvh\$]f]	hDdf
cj:yf		lj]fx	lj]fx	lj]fx		laR5]			
; Wof	11315	16591	477	473	873	39	63	0	29831

>f]Msl]b]lo tYofs lj efu, /fli>o hgu0fgf @)^\*

@!= bz j if{/ ; f]e6bf dflysf dlxnf k?ifx?sf]klxnf]k6s laafx u/\$]f]pd}]sf]cfwf/df hg; Wof

ln#	hDdf	klxnf]k6s laafx u/\$]f]pd}]									cljjflxt
		!) e6bf dgl	aif{ !)-!\$ aif{	!%-!( aif{	@)-@\$ aif{	@%-@( aif{	#)-#\$ aif{	##-#( aif{	\$)-\$\$ aif{	\$\$-dfly	
k?if	99969	24	968	9543	3933	9902	636	964	89	20	9220
dlxnf	99842	909	569	4050	3859	999	959	42	99	9	5553
hDdf	36699	926	9039	6933	6698	2659	524	299	60	29	95903

>f]Msl]b]lo tYofs lj efu, /fli>o hgu0fgf @)^\*

@@= ckfutfsf]k\$]/ cg' f/ hg; Wof

wgs6f gu/kl]nsf]@)&! df lnPsf]tYofs cg' f/ o; lfgdf /x\$]f]ckfutfsf]cj:yf tnsf]tl]nsf adf]hd /x\$]f]5 .

ckfutfsf]cj:yf

qm#; ≠	ckfutfsf]k\$]/	k?if	dlxnf	hDdf	s]kmt
9	zf/l]s ckfutf	187	130	317	
2	b]6 lj]xg	57	65	122	
3	af]g g; Sg	69	38	107	
4	sfg g; Gg]	104	96	200	
5	; 't dgl:y t	23	19	42	
6	dflg; s	9	3	4	
7	ax' ckfutf	38	43	81	
8	af]4s ckfutf	11	8	19	
	hDdf	490	402	592	

>f]Mwgkf sfoffo @)&!

@# = ckf<sup>a</sup>ut<sup>f</sup> kl/rokq lnPsf j fnj flnsfsf]lj j /0f

tflnsf gDa/ @! df pln<sup>y</sup> ePsf ckf<sup>u</sup>x?sf]tYofs dWb]klg ckf<sup>u</sup>tfsf]kl/ro kq lnPsf afnaflnsfx?sf] lj j /0f lgdgfg; f/ lb0Psf]5 .

ckfE <sup>t</sup> f kl/ro kqsf]lsl; d	kl/rokq lnPsf afnaflnsf] ; <sup>a</sup> Vof		
	aflnsf	afns	hDdf
k0f{cz0m ckf <sup>u</sup> t <sup>f</sup> -/ftf]/ <sup>u</sup> sf]	&	(	!^
clt cz0m ckf <sup>u</sup> t <sup>f</sup> kl/ro kq -glnf]/ <sup>u</sup> sf]	!\$	#	!&
dWbd ckf <sup>u</sup> t <sup>f</sup> -kx <sup>m</sup> f]/ <sup>u</sup> sf]	)	%	%
; fdfG0 ckf <sup>u</sup> t <sup>f</sup> -; ]f]/ <sup>u</sup> sf]	%	\$	(
hDdf	@^	@!	\$&

; fl<sup>m</sup>dlxnf tyf afnaflnsf sfofh0 @)&\$

@\$ = 5fgfsf]k<sup>s</sup>f/sf]cfwf/df 3/w/l ; Wof

l; = g+	3/sf]k <sup>s</sup> f/	; Wof	kltzt
!	kn <sup>t</sup> tyf v/n]5fPsf]	@) !#	@!#)
@	h:tf . Rofb/n]5fPsf]	%*^\$	^@=))
#	6fon tyf 9uf +Slate_ 5fPsf]	#@	)=#)
\$	cf/ ; l=; l	!\$@\$	!%=)%
%	sf7n]5fPsf]	%#	)=^)
^	cG0	!\$	)=!%
&	pln <sup>y</sup> gePsf]	^)	)=^#
hDdf		(\$^)	!))

>fl<sup>m</sup>s<sup>l</sup>bl0 tYofs lj efu, /fli>o hgu0fgf @)^\*

@% = 3/sf]hu / aflx/l ufx<sup>f</sup>]k<sup>s</sup>f/sf cfwf/sf 3/ kl/j f/sf]lj j /0f

3/sf]husf]k <sup>s</sup> f/	; Wof	kltzt	aflx/l ufx <sup>f</sup> ]k <sup>s</sup> f/sf	; Wof	kltzt
df6f <sup>s</sup> ]hf <sup>0</sup> ePsf]	6135	64.90%	df6f <sup>s</sup> ]hf <sup>0</sup> ePsf]	5864	62.00%
l; d <sup>l</sup> 6sf]hf <sup>0</sup> ePsf]	1542	16.30%	l; d <sup>l</sup> 6sf]hf <sup>0</sup> ePsf]	2319	24.50%
9nfg lkn;/ lxtsf]	680	7.20%	sf7÷kn <sup>l</sup> ofs	321	3.40%
sf7sf]vDaf uf8 <sup>s</sup> f]	957	10.10%	afF	732	7.70%
cG0	93	1.00%	sfFf]06f	51	0.50%
pln <sup>y</sup> gePsf]	53	0.60%	cG0	119	1.30%
hDdf	9460	100%	pln <sup>y</sup> gePsf]	54	0.60%
			hDdf	9460	100%

>fl<sup>m</sup>s<sup>l</sup>bl0 tYofs lj efu, /fli>o hgu0fgf @)^\*

@^ = :j fld<sup>t</sup>]sf]cfwf/df 3/kl/j f/sf]j ; f]f; sf]cj :yf

w}]zx/l lsfnsfknx? / ; fj hlgS ; ]f k]fx wgs<sup>0</sup>f / lxn] ahf/df g]s<sup>l</sup>bls<sup>t</sup> ePsf]xg; S5 ef8fdf a:g<sup>x</sup>?sf] ; Wof cem<sup>l</sup>klg !& kltzt dfq /x<sup>s</sup>f]5 eg]7hf]lx.; f utd<sup>l</sup>of kl/j <sup>z</sup>df ePsf]gllh 3/df a:g<sup>x</sup>?sf] hdfd klg 7hf]/x<sup>s</sup>f]blvG5 . :j fld<sup>t</sup>]sf]cfwf/df a; f]f; sf]cj :yf lgdg adf]hd /x<sup>s</sup>f]5 .

l; =g=	:j fldTj sf]lj j /Of	kl/j f/ ; Wof	kl tzt
!	lghl 3/df	६५५४	६९.२८
@	Eff8fdf	१६४१	१७.३४
#	; :yfut 3/df	११६९	१२.३५
\$	cGo	९६	१.०२
hDdf		९४६०	100%

>f]M s]b]lo tYofS lj efu, /fli>o hgu0fgf @)^\* / gu/ k]k]nfon @)&)

**@&= vfg]kfglsf]>f]sf]cfwf/df 3/kl/j f/ ; Dj Gwl lj j /Of**

vfg]kfglsf]; j f k] fxsf nflu wgsbf ahf/df, lxn]ahf/df tyf rhljg lfd] vfg]kfgl tyf ; /; knf0{pkefQmf ; ldt lqmfzln /x\$]eP tfklg cem]lj leG j 8fx?df xbf{em08}Ps xhf/ 3/w/Ln]c; /lft kfgl hf]sj faf6, dhaf6 tyf vfhfaf6 l; w)kbf] ul//x\$]kf0(5 .

**vfg]kfglsf]>f]sf]cfwf/df 3/kl/j f/**

l; =g=	vfg]kfglsf]>f]x?	3/kl/j f/ ; Wof	kl tzt
!	kf0kwf/f	&(&%	*\$=#)
#	9flsPsf]0gf/ ÷sj f	!%&	!=&)
\$	g9flsPsf]0gf/ ÷sj f	^*@	&=@)
%	dhsf]kfgl	%)\$	%=##
^	vfhf÷gblsf]kfgl	&&	)=*!
&	cGo	\$!	)=\$#
*	pNny gePsf]	@\$	)=@%
hDdf		(\$^)	!))

>f]M s]b]lo tYofS lj efu, /fli>o hgu0fgf @)^\* / gu/ k]k]nfon @)&)

**@\*= 0Gwgsf]kbf]sf]cfwf/df 3/kl/j f/ lj j /Of**

of]tYofS /fli>o hgu0fgf @)^\* / gu/ k]k]nfon )&) sf]cfwf/df ln0Psf]xgn]0Gwgsf]?kdf cem]lg %& kl|tzt n]bfp/fsf]kbf] ug[u/\$]kf0(5 t/ xfn cfp/ bfp/fsf]kbf]sf]kl|tzt 36\$]5 .

**0Gwgsf]kbf]sf]cfwf/df 3/kl/j f/**

l; =g=	0Gwgsf]kbf]/	3/kl/j f/ ; Wof	kl tzt
!	bfp/f	५४११	५७.२०
@	d\$ltjh	१७१	१.८१
#	Pn lk=Jof;	३७०३	३९.१४
\$	Uf07f	११	०.१२
%	Uffj / Uof;	७४	०.७८
^	lj hhl	३४	०.३६
&	cGo	३६	०.३७
*	pNny gePsf]	२०	०.२२
hDdf		९४६०	१००

>f]M s]b]lo tYofS lj efu, /fli>o hgu0fgf @)^\* / gu/ k]k]nfon )&)

@ (= aQl kpf]sf]cfwf/df 3/kl/j f/ lj j /0f

of]tYofs /fli>o hgu0fgf @)^\* sf]cfwf/df ln0Psf]xgfn]of]tYofsdf s]x x]km] ePsf]xg; S5 lsgsl of] alrdf ^ aif\$]cj wldf lahl alQsf]kx#df a[4 ePsf]5 .

**aQl kpf]sf]cj :yf**

l; =g#	aQlsf]k\$ f/	3/kl/j f/ ; Wof	kl]tzt
!	lj hhl	5924	92.20
@	d\$ltj	626	6.60
#	Jffof]of;	35	0.40
\$	; f]hf/	99	0.90
%	cGo	24	0.30
^	pNny gePsf]	34	0.40
hDdf		9860	900

>f]M s]bl]o tYofs lj efu, /fli>o hgu0fgf @)^\*

#) = pknAw efi]ts ; j f ; lj wfsf]cfwf/df 3/kl/j f/ lj j /0f

l; =g#	; j f ; lj wfsf]lj j /0f	3/kl/j f/	kl]tzt
!	sg]; j f ; lj wf gePsf	36	0.35
@	sDtdf Pp6f ; lj wf ePsf	9828	99.39
#	/]8of]ePsf	9394	99.39
\$	l6-el ePsf	3876	36.78
%	s]n nf0g hf\$]f	9400	94.56
^	sDKo6/ ePsf	309	3.95
&	0G6/g6 ; lj wf ePsf	282	2.56
*	6]nkrf] ePsf	2396	24.45
(	Dffj f0n	9828	मो. संख्या ७५७३
!)	Uff8l ePsf	993	9.99
!!	Dff]6/ ; f0sn	690	6.84
!@	; f0sn	97	0.95
!#	lknh	926	9.79
!\$	pNny gePsf	29	0.39
hDdf		9860	900

; f] M /fli60 hgu0fgf @)^\* / gu/ k]krfon @)&!

#! j ; f0{ ; /f0{ ; Dj GwL lj j /0f

wgs6f gu/kflnsf w]}k/fg] gu/kflnsf xf] t/ o; sf] zx/ls/0fdf vf; }lj sf; ePsf] b]vGg km:j?k oxf+a; f0 ; l/ cfp]eGbf klg lj ut aifx?df hfg\$]f; Wof a9L lyof] t/ ut aif]v cfp]x?sf]; Wof klg sdz a[4 xg yfn\$]f]5 .



j ; f0{; /f0{ljj /Of	dlxnf	k?if	hDdf	dVo lhNnfx?
g=kf leq cfPsf	୧୪୧	୧୨୫	୨୬୬	efhkh/, txyd, wgsbf, ; wjf; ef
g=kf j f6 aflx/ uPsf	୧୧୨	୧୨୧	୨୪୧	; g; /L, df]a, sf7df08f} emfkf
hDdf	୨୫୩	୨୫୪	୫୦୭	

>f]Mwgsbf gu/kflnsf @)&\$

### #@= vfbfng cfdflg/ tfsf]cj :yf M

qm; =	Vfbfng pknAwtf]cfwf/df kl/jf/ ; Wofsf] ljj /Of	; Wof÷kl tzt	kl tzt
!	# dlxgfebf sd vfg kl]kl/jf/	୭୮୩	୮.୨୮
@	\$ - ^ dlxgf vfg kl]kl/jf/	୧୫୨୧	୧୬.୦୭
#	& - ( dlxgf vfg kl]kl/jf/	୧୭୧୪	୧୮.୧୬
\$	!) - !@ dlxgf vfg kl]kl/jf/	୪୫୮୩	୪୮.୪୫
%	cf^gf]v]j f/Lsf]p]kfbgj f6 vfg ku] j ] l] vg ug]kl/jf/	୬୨୩	୬.୫୮
^	gvh]f]	୧୫୬	୧.୬୬
	hDdf	୧୪୬୦	୧୦୦

>f]Mgu/ k]kfon @)&!

### ##= :j fldTj sf]k]sf/sf]cfwf/df ædlxnfÆ3/dhl ; Dj GwL ljj /Of

l; =g=	:j fldTj sf]ljj /Of	3/kl/jf/	kl tzt
!	3/hluf bj]f :j fldTj ePsf	୧୪୪୪	୧୫.୩
@	hlufdf dfq}:j fldTj ePsf	୧୩୮୨	୧୪.୬
#	3/hluf bj]f :j fldTj gePsf	୬୫୮୧	୬୯.୫
\$	p]n]y gePsf]	୫୩	୦.୬
	hDdf	୧୪୬୦	୧୦୦

>f]Ms]bl|o tYofs l]efu, /li>o hgu0fgf @)^\*

### #\$= Ef :j fldTj ; Dj lGw ljj /Of

l; =g=	:j fldTj sf]ljj /Of	3/w/L	kl tzt
!	:j fldTj ePsf	୮୭୧୦	୮୨
@	:j fldTj gePsf	୬୨୭	୬
#	cfk]f]hluf c?nf0{ sdfpg lbPsf]	୭୧୧	୭
\$	c?sf]hluf sdfpg]	୪୦୧	୪
%	p]n]y gePsf]	୧୨୩	୧
hDdf		୧୦୬୬୦	୧୦୦

>f]Mwgsbf gu/kflnsf @)&)

#%= kl/j f/sf] ; j fldTj df /x\$]hlluf hldg ; Dj lGw ljj /Of

l; =g+	: j fldTj sf]ljj /Of		hDdf 3/w/l	kltzt
	kxf8 -/fkgl_	t/f0{- s7Xf _		
!	@ /fkgl eGbf sd	% s7Xf eGbf sd	११९३	१३
@	@ b]v % /fkgl ; Dd	^ b]v !) s7Xf ; Dd	१८४१	१९
#	^ b]v !) /fkgl ; Dd	!! b]v @) s7Xf ; Dd	११२६	१०
\$	!! b]v @) /fkgl ; Dd	@! b]v #) s7Xf ; Dd	८२३	९
%	@) /fkgl eGbf dfly	#! s7Xf eGbf dfly	४७०	६
^	hlluf g}gePsf]	hlluf g}gePsf]	६२७	७
&	yxf gePsf]	yxf gePsf]	३३८०	३६
hDdf			९४६०	१००

>f]Mwgsbf gu/kflnsf @)&)

#^= cfly\$ j if{@)&#.)&\$ sf]kl~hs/Ofsf]ljj /Of M

uPsf]aif{x?b]v g}JolQmut 36gf bt{u/fpgx?sf] ; Wof sdzMa9b}uPsf]5 / w}]; :yfut xb} klg uPsf]5 . dflg; x?df o; ; DaGwdf rf; f] / dxTj a9b}uPsf]5 . ut aif\$]kf# j6} 36gfx?sf]bt{sf]cj :yf xbf{ ; DaGw lJ R5]sf]36gf a9b}hfg' xfd] ; fdf]hs k/Dk/fdf kl/j tG xb}uPsf]xf]sl eGg]kZg p75 eg]a; f0{ ; /f0{Pp6f lg/t/ rNg]k4tl xf]t/ cfpgsf] ; Wof eGbf hfg\$] ; Wof a9L xg' lJ sf; sf]b[i6n]pkoSt dfg ; lSg .

qm; =	ljj /Of	bt{; Wof	dlxnf	k?if	hDdf	s]kmot
!=	hGd bt{	८४७	४४६	४०१	८४७	
@	laafx bt{	३७५	३७५	३७५	७५०	
#	a; f0{/f0{	१६८	२५३	२५४	५०७	आएको र गएको दूवै
\$	; DaGw laR5]	३ वटा			३ वटा	
%	d[o'bt{	२०९	९९	११०	२०९	

>f]Mwgsbf gu/kflnsf sf]ho @)&\$

#&= cfly\$ j if{@)&#.)&\$ df ePsf]gful/stf tyf cGo l; knf/; x?sf]ljj /Of M

qm; =	ljj /Of	l; knf/; ; Wof
!=	gful/stf l; knf/;	@! (*
@=	gftf kpf]oft	#!*
#	cGo l; knf/;	\$( )&
\$	gS; fkf; ; Wof	&%

>f]Mwgkf sf]ho @)&\$

#\*= h]7 gful/s tyf Psn dlxfx?sf]ljj /Of -cf=j @)&#.)&\$

qm; =	ljj /Of	; Wof	s]kmot
!=	h]7 gful/s -&) j ifdfly_	!!@)	

“wgsbf gu/ :jR5 ; Gb/ ; dfgt zx/”

!=!	dlxnf	^)%	
!=@	k?if	%!%	
@	<i>h]7 blnt</i>	@)#	
@=!	dlxnf	!)#	
@=@	k?if	!))	
#=	<i>sh Psn dlxnf</i>	%(&	
\$	<i>hDdf kOf{ckf#</i>	^^	
\$=!	dlxnf	@&	
\$=@	k?if	#(	
%	<i>hDdf cflzs ckf#</i>	(!	
%=!	dlxnf	!&	
%=@	k?if	&\$	

>f]Mwgsbf gu/kflnsf @)&\$

#(= j 8f cg! f/ ; fdfllhs ; /!ff eQf kfpg]JolQmx?sf lj j /Of

j 8f g#	h]7 gfu/ls			blnt h]7 gfu/ls			Psn dlxnf	kOf{ckf#			cflzs ckf#			sh hDdf
	dlxnf	k?if	hDdf	dlxnf	k?if	hDdf		dlxnf	k?if	hDdf	dlxnf	k?if	hDdf	
१			१२२			८	१०६			१४			४	
२			१८८			२६	७७			८			९	
३			६६			२०	५२			८			५	
४			७१			३०	५२			८			८	
५			५९			१८	५२			१			५	
६			१३५			१३	६२			७			११	
७			११७			२५	७६			४			१५	
८			११६			००	४०			८			१७	
९			१५६			४७	५०			४			१४	
१०			९०			१६	३०			४			३	
जम्मा			११२०			२०३	५९७			६६			९१	

>f]Mwgsbf gu/kflnsf @)&\$

\$)= z]fs ; :yfx?sf]lj j /Of

z]fs j ftj /Ofsf]b]l6n]wgsbf zft / pkoSt 7f#sf]kdf lrlg65 . oxf-kz:t dfqdf lzlf0f ; :yfx? ; -rfngdf /x\$5g\ lzlf]sf]uOf:t/sf]af/]df obfsbf k]g p7g]u/] tflkg sdz ; wf/ e0/x\$]b]l65 . ; /sf/l tyf glhl lzlf0f ; :yfx?sf]lj j /Of tnsf]tflnsfdf k]tt ul/psf]5 .

z]fs ; :yfx?sf]lj j /Of

S#; #	z]fs ; :yfx?	; fdbflos lj Bfno	; :yfut lj Bfno	sh
!	cfwf/et lj Bfno -!-*_	#\$	*	\$@
@=	df]wldsf lj Bfno -!-!)_	)	&	&

#	pRr dflblds -!-!@_	*	@	!)
\$	SofDk;	\$	@	^
cGo	kflj lws lzlfno	!	!	@
	;fdbflos afnlj sf; sflb	#&	!!	\$*
	hDdf	*\$	#)	!!\$

; flt Mhllnf lzlf sfofho, @)&\$

**\$!= lj Zj laBfno tyf snhx?**

qm; +	pdflj tyf sbhsf]gfd	7ufgf	;~rfint sfoqnd tyf tx	lj bdfyl{ ; Wof
1	uf\$08Zj / pdflj j hf/	wgkf ^	slff !! / !@	454
2	uf;j f-d=p-df=j -6l8vjh	wgkf %	slff !! / !@	96
3	lqj fl p-df=j = rhlj g	wgkf &	slff !! / !@	83
4	efiff p-df=j = sfut]	wgkf @	slff !! / !@	49
5	lxn]p-df=j = lxn]	wgkf !	slff !! / !@	145
6	hgsNof0f pdflj dfuf{	wgkf !\$	slff !! / !@	20
7	bfb/fnl pdflj j hxf/f	wgkf !\$	slff !! / !@	29
8	>ldfg 6\$ pdflj el/ufp+	wgkf !)	slff !! / !@	26
9	th; ldx/ dflfl/on 0-j f; :sh	wgkf ^	slff !! / !@	50
10	db/Nof08 p-df=j = lxn]	wgkf !	slff !! / !@	29
11	j fn; ;f/ cf=p-df=j = ahf/	wgkf ^	slff !! / !@	58
12	efiff SofDk; sfut]	wgkf #	:gfts , Joj :yfkq	24
13	uf\$08Zj / SofDk; 6l8vjh	wgkf %	:gfts Joj :yfkq	98
14	th; ldx/ SofDk; ahf/	wgkf ^	:gfts Joj :yfkq	107
15	lnj 6L{snh wgkf %	wgkf %	:gfts Joj :yfkq	80
16	wgsbf axdvl SofDk; wgsbf	wgkf ^	lzlf, dfglj sl, lj 1fg / Joj :yfkq -:gfts / :gfsf/_	1475
	<b>hDdf</b>			<b>1,039</b>

>flt M hllnf lzlf sfofho, wgsbf

**\$@= % aif{/ ; f]eGbf dflysf]; flf/tfsf]cfwf/df hg; Wofsf]laa/0f**

lnu	% aif{ / % aif{ eGbf dflysf]hg; Wof	hg; Wofsf]ca:yf			
		nvg / k9g ; Sg]	k9g dfq} ; Sg]	k9g nvg g; Sg]	yxf gePsf]
hDdf	33499	20869	893	4632	93
k?if	94629	93500	956	9460	6
dlxnf	90900	93499	300	8064	0

; flt M/fli60 hguDfgf @)^\*

\$#= laBfnodf cllbog ul//x\$ř 5fq5fqfx?sf]lj j /0fM

tx	; fdbflos lj Bfno				; :yfut lj Bfno				sh hDdf
	s lff	5fq	5fqf	hDdf	s lff	5fq	5fqf	hDdf	
प्रा.वि	!	२२९	१७०	३९९	!	२३०	१९७	४२७	८२६
	@	१९७	१८८	३८५	@	२५३	१९४	४४७	८३२
	#	२३५	१९७	४३२	#	२०७	१५७	३६४	७९६
	\$	२१८	२४३	४६१	\$	२३६	२०३	४३९	९००
	%	२३४	२३८	४७२	%	२२६	१७०	३९६	८६८
नि.मा.वि	^	२९०	२५५	५४५	^	१८०	१६९	३४९	८९४
	&	२६९	३१६	५८५	&	२२५	१६८	३९३	९७८
	*	२७४	३५०	६२४	*	१९५	१४७	३४२	९६६
मा.वि.	(	२७८	३३६	६१४	(	१२८	१०१	२२९	८४३
	!)	२०७	२४२	४४९	!)	१४५	११३	२५८	७०७
hDdf		२४३१	२५३५	४९६६		२०२५	१६१९	३६४४	८६१०

>ftM/h=z-sf=wgsbf @)&\$

\$\$= plt0f{u/\$ř]z]f]s tx cg' f/ hg; Wofsf]cj :yf

z]f]s cj :yf	; Wof	kl]zt]df
P; Pnl; e]bf sd	18371	66.44
P; Pnl; j f ; /x	3850	13.92
kl]a0ftf k]f0fkq	2432	8.80
:gfts	871	3.15
:gfts]0/	345	1.25
lkPr]8	11	0.04
cgf]k]r]f]s	1707	6.17
p]N]y gePsf]	63	0.23
hDdf	27650	100

; ftM/fli60 hgu0fgf @)^\*

\$%= ; flf/tfsf]cj :yf

; flf/tfsf]cj :yf x]bf{/fli60 hgu0fgf @)^\* cg' f/ wgsbf gu/k]f]nsf] sh ; flf/ tf b/ \*!=&)  
kl]tzt /x\$ř]lyof]h; c]tu]f d]lxnf]sf]; flf/ tf b/ &%=# kl]tzt / k?ifx?sf]; flf/ tf b/ \*\*=&%  
kl]tzt /x\$ř]lyof]. j 8fut ?kdf ; flf/tfsf]kl]tzt lg]D]fgf; f/ /x\$ř]5 .

j 8f g#	; flf/ tf kl]tzt	s]k]mot
१	८३.३०	
२	७२.७०	
३	८०.५०	
४	८८.७०	
५	८९.६०	
६	८३.७०	
७	८६.५०	
८	६८.३०	

“wgsbf gu/ :jR5 ; gb/ ; d]fgt zx/”

୧	୭୬.୧୦	
୨୦	୭୯.୮୦	

; f]M/fli6@ hgu0fgf @)^\*

pNnlvt tVof\$nf0{cfwf/ dfgl wgsbdf lhNnf lzIff sfofhosf]cu] f0df wgsbfnf0{; flf/ lhNnf 3f]f0ff u/fpg lg/lf/ p6dhg ; Dalw ljleG sfofmdx? ; #fng ul/ @)&# ; fndf cfP/ wgsbfnf0{; flf/ lhNnf 3f]f0ff ug{; km ePsf] 5 . o;/L ; flf/ lhNnf 3f]f0ff xbf wgsbdf gu/kfnsf lf]sf]; flf/ tf kl]tzt (^=\*\* kl]tzt ku\$]5 .

### \$^= afnlj sf; s[b\$]lj j /of

lhNnf lzIff sfofho wgsbaf6 kl]t ; 'rgsf]cfwf/df gu/ lf]df /x\$] afn lj sf; s[bx?sf]lj j /of lgDfg; f/ /x\$]5g\

j 8f g+	afn lj sf; s[b\$] hDdf ; Wof	egf(ePsf afnafnsf ; Wof		hDdf
		afns	afnsf	
୧	୬	୨୭	୨୯	୫୬
୨	୧୧	୪୯	୫୯	୧୦୮
୩	୫	୨୨	୩୦	୫୨
୪	୧	୨	୨	୪
୫	୩	୧୯	୧୩	୩୨
୬	୩	୪୧	୩୭	୭୮
୭	୪	୨୬	୨୮	୫୪
୮	୪	୧୯	୧୦	୨୯
୯	୮	୪୬	୫୧	୯୭
୧୦	୨	୩୩	୨୧	୫୪
जम्मा	୪୭	୨୮୪	୨୮୦	୫୬୪

>f]M/hlzs f wgsbdf

### \$&= j 8f:tl/o afnSnj ; ~hfnsf]cj :yf

cf=a@)&#.)&\$ df wgsbdf gu/kfnsfsf]; fdf]hs kl/rfng kl]qmf cg; f/ ; dbfols / ; :yfut ljBfno tyf ; dbfo :t/df u7g e0 lsfzln /x\$] afnSnjx? ; d] u7g ul/Psf] j 8f:tl/o afnSnjx?sf]; hfnsf]lj j /of lgDfg; f/ /x\$]5 .

j 8f g	afn ; ~hfnsf]lj j /of	; b:o ; Wof					hDdf
		n]us cfwf/		; fdf]hs cfwf/			
		afns	afnsf	blnt	hghftl	cGo	
୧	j 8f:tl/o afnSnj	୮	୭	୨	୯	୪	୧୫
୨	j 8f:tl/o afnSnj	୧୭	୧୯	୪	୧୬	୧୬	୩୬
୩	j 8f:tl/o afnSnj	୮	୮	୨	୫	୯	୧୬
୪	j 8f:tl/o afnSnj	୭	୯	୨	୫	୯	୧୬
୫	j 8f:tl/o afnSnj	୫	୯	୧	୧୧	୨	୧୪
୬	j 8f:tl/o afnSnj	୧୩	୧୬	୨	୧୦	୧୭	୨୯
୭	j 8f:tl/o afnSnj	୮	୭	୧	୮	୬	୧୫
୮	j 8f:tl/o afnSnj	୧୦	୧୪	୧	୨୩	୦	୨୪

“wgsbdf gu/ :jR5 ; Gb/ ; dfgt zx/”

९	j 8f:tl/o afnSnj	८	१४	४	१०	८	२२
१०	j 8f:tl/o afnSnj	५	६	१	४	६	११
	hDdf	८९	१०९	२०	१०१	७७	१९८

>fjMwgsbf gu/kfnsf @)&#

\$\*=lnu cg' f/ jfn lajfx ; Dj Gwl ljj /Of - !\* j if{dlgsf\_

afn ljjfx sfggl tyf hlij s b[6ln] klg cdfio / xflgsf/s x] t/ klg wgsbf gu/ lfd df afn ljjfxsf] ; Wof a9b}uPsf] 5 . kl5Nnf] ; dodf ljlelg ; fdfllhs ; hfnsf]sf/Ofn]klg o; df a[4 e0/x\$]atf0G5 . o; df klg hj/hl:tsf]afn ljjfx ebf klg /fhlvzln]afn k] ljjfxsf] ; Wofdf a[4 xb}uPsf]5 .

लिंग	संख्या
बालिका	३३
बालक	९
जम्मा	४२

श्रोत: धनकुटा नगरपालिका बाल पार्श्वचित्र २०७७

\$(= ljj z]f lzlf tkm( ; f] slffdf clwog/t 5fq÷5fqsf]laj /Of

lhNnf lzlf sfoho wgsbfaf6 k]t ; fgsf]cfwf/df gu/ lfd /x\$ ljj z]f lzlf tkm( ; f] slff?df clwog/t ckw afnafnsf?sf]slffut ljj /Of lgDgfg' f/ /x\$5g\

सि.नं.	; f] slff /x\$] ljj Bfnosf]gfd	ckw afnafnsf?sf]slffut laj /Of										जम्मा
		slff !		कक्षा २		कक्षा ३		कक्षा ४		कक्षा ५		
		छात्र	छात्रा	छात्र	छात्रा	छात्र	छात्रा	छात्र	छात्रा	छात्र	छात्रा	
१	Dffuf6] l kf]j= 8d] f]g]ahxf/f	१	१	०	१	०	२	०	१	१	०	७
२	dfu]j / l kf]j= 5f/fufp+	६	२	२	०	२	०	१	१	१	३	१८
३	lxn]pdflj lxn]	६	२	०	०	०	१	२	१	०	१	१३
४	sf]zsf cf= ljj-dN3f6	२	२	३	१	१	०	१	०	०	०	१०
५	cfwf/et cf]j= pQ/kfgl	१	१	०	१	१	०	०	०	०	०	४
जम्मा		१६	८	५	३	४	३	४	३	२	४	५२

>fjMlhNnf lzlf sfoho, wgsbf @)&\$

%)= ljj Bfnosf]df z]f fnosf]ljj /Of

lhNnf lzlf sfoho wgsbfaf6 k]t ; fgsf]cfwf/df gu/ lfd /x\$ ljj Bfnosf]df z]f fnosf]cj :yf lgDgfg' f/ /x\$5g\

hDdf lj Bfno ; Wof	zffnosf]lsl; d -; Wofdf pNny ugI					hDdf
	; fdfGo, ; j h] køf] ugI lsl; dsf]	lzlfs lzllfsfsf nflu leGbfeGb}ePsf]	5fqf5qsf nflu leGbfeGb} ePsf]	ckfufsf nflu leGbfeGb} ePsf]	Zff]fno gePsf]	
%*	%*	@)	#)	#	)	!!!

>f]MlhNnf lzlf sfofno, wgsbf @)&\$

### %!= lzlfs tyf slff sf]fsf]kof]ttf

lhNnf lzlf sfofno wgsbfaf6 k]kt ; 'rgsf]cfwf/df gu/ l]qdf /x\$ l]leG lj Bfnox?sf]gfd, 7]qgf,  
lj Bfyl{; Wof, lzlfs tyf lzlfs lj Bfyl{cgkft ; DalGw lj j /of lGdgfg; f/ /x\$5g\

qm; #	lj bafnosf]gfd	7]qgf	lj bafyl} ; Wof	lzlfs ; Wof	lj bafyl{lzlfs cgkft
1	cd/Hof]L k]j	wgkf (	22	२	11.00
2	afnsNofOf k]j =	wgkf (	53	३	17.67
3	b]p/fnl df]j =	wgkf (	555	१५	37.00
4	hgsNofOf pdfj	wgkf (	281	१४	20.07
5	sGofb]L k]j =	wgkf (	16	२	8.00
6	sf]zsf lGdfj	wgkf (	155	६	25.83
7	dfufb]L k]j =	wgkf (	49	५	9.80
8	kfl/k]n]lGdfj	wgkf !)	74	१०	7.40
9	l; 4b]L k]j =	wgkf !)	29	२	14.50
10	l; xb]L k]j	wgkf !)	8	३	2.67
11	yfgl lGdfj	wgkf (	98	७	14.00
12	rGb k]j	wgkf @	31	४	7.75
13	wdf]o k]j	wgkf @	97	४	24.25
14	l8Nnl k]j	wgkf @	100	४	25.00
15	1fg]k]hG lGdfj	wgkf @	135	८	16.88
16	dwLuf k]j	wgkf @	13	२	6.50
17	dfu]j /L k]j	wgkf @	36	२	18.00
18	/lg ; /:j tl k]j	wgkf @	33	३	11.00
19	>ldfg 6\$ dfj	wgkf @	496	१५	33.07
20	cf]df/f k]j	wgkf ^	10	२	5.00
21	afu]j /L k]j	wgkf ^	35	३	11.67
22	afnsNofOf k]j	wgkf ^	37	४	9.25
23	afndGb/ k]j	wgkf %	41	४	10.25
24	afn; #f/ pRrdflj	wgkf ^	370		



25	efiff pdflj	wgkf #	248	୧୬	15.50
26	lj lne; {cu}hl :sh	wgkf #	24		
27	r` rnfbl lgdfj	wgkf !	77	୭	11.00
28	rtef kflj	wgkf #	20	୨	10.00
29	rhlg kflj	wgkf *	48	୪	12.00
30	blk afl}8\ :sh	wgkf ^	378		
31	bb/fnl lgdfj	wgkf *	168	୧୧	15.27
32	wgsbf 0uinz :sh	wgkf %	181		
33	l8hg}N8{ :sh	wgkf &	56		
34	uofz kflj	wgkf \$	24	୪	6.00
35	uf\$08zj / afndlg/ pdfj	wgkf %	345	୧୬	21.56
36	uf\$08zj / pdfj	wgkf ^	580	୨୦	29.00
37	lxn]pdfj	wgkf !	588	୨୧	28.00
38	hnsbf kflj	wgkf !	21	୨	10.50
39	hgtf lgdfj	wgkf #	180	୭	25.71
40	hgtf/li6o kflj	wgkf *	67	୪	16.75
41	hgpyfg 0uinz :sh	wgkf #	0		
42	lhdl kflj	wgkf *	13	୨	6.50
43	Hj fnfbl kflj	wgkf #	48	୩	16.00
44	nfnlu/f+ afl}8 :sh	wgkf \$	98		
45	dbzf{0:nfldof	wgkf &	40		
46	dgsfdgf afl}8 :sh	wgkf !	361		
47	dfu}j /L kflj	wgkf \$	38	୭	5.43
48	df}n 0uinz :sh	wgkf !	107		
49	db/Nof08 pdfj	wgkf !	410		
50	lgllu/L afl}8 :sh	wgkf !	367		
51	kfl}:6/ afl}8 :sh	wgkf \$	153		
52	; fsf/ lzlf lgs}g :sh	wgkf &	178		
53	; Nn}L lgdfj	wgkf %	50	୫	10.00
54	l; 4b}L kflj	wgkf !	7	୧	7.00
55	l; xb}L kflj	wgkf ^	53	୫	10.60
56	tcf}EofNnl :sh	wgkf &	398		
57	lqj }fl pdfj	wgkf &	596	୧୯	31.37
58	thzld} / pdfj	wgkf &	332		
	hDdf		7097		

; ff} Mlh-z-sfofho, wgsbf

### %@= txut lzifs laj/of

wgsbf gu/ If}df /x\$} ; fdbflos lj Bfnof?df /x\$} lzlf sx?sf]b/agbl, kbk'tl{tyf ; }fsf]cj :yf ; DalGw  
lj j /of lqDgfg; f/ /x\$}j5 .

tx	:jlsf b/j Gbldf sfo{t						kl/of}hgf		/fxt b/j Gbldf sfo{t			
	d=	k=	hDdf	:yfol		c:yfol		d	k'	d=	k=	hDdf
				d	k'	d	k'					
kflj=	୭୮	୧୭	୧୭୫	୫୮	୮୫	୨୦	୧୨	୧୨	୦	୧୮	୩	୨୧
lg-df= lj=	୧୩	୨୩	୩୬	୧୨	୧୯	୧	୪	୦	୦	୮	୧୧	୧୯

“wgsbf gu/ :jR5 ; Gb/ ; dfgt zx/”

tx	:jlsf b/j Gbldf sfo{t							kl/of/hgf		/fxt b/j Gbldf sfo{t		
	d=	k=	hDdf	:yfol		c:yfol		d	k'	d=	k=	hDdf
				d	k'	d	k'					
df=j	३	२४	२७	२	२१	१	३	०	०	२	८	१०
hDdf	९४	१४४	२३८	७२	१२५	२२	१९	१२	०	२८	२२	५०

>fjMhNnf lziff sfofho, wgsbf @)&\$

### %#= lj Bdfg :j f:Yo ; j fx?

qm; =	:j f:Yo ; j f	; Wof	a\$ ; Wof
!	lhNnf hg:j f:Yo sfofho	१	
@	; /sf/l c:ktfn	१	२७
#	cfoa# c:ktfn	१	
\$	:j f:Yo rf\$	२	
%	kfylds :j f:Yo :ofxf/ s[b	२	
^	lgfh c:ktfn	१	
&	lrIsT; s ; Wof	८	
*	lrIsT; s cgkft	१:२१०५६	
(	zx/l :j f:Yo -j 8f_ lSnlgs	३	
!)	aly# ; [6/M	७	
!!	kfjn lSnlgs	१	
!@	:j f:Yo ; :yfdf ; Ts]l u/fpg]kltzt	१५.७	
!#	bIf :j f:Yosdl{af6 ; Ts]l u/fpg]kltzt	१४	
!\$	dlxf :j od ; lj sf ; WofM	४२	
!%	l6-al= pkrf/ s[bM	१	
!^	kl/j f/ lgof/hg sf % lawl / # lawlsf]; j f pknAw :j f:Yo ; :yf ; WofM	५	
!&	la=cfj; l=cfwf/e't_M	२	
!*	ue]tl hfF klxf]k6ssf]kltztM	५८.३	
!(	ue]tl hfF rfyf]k6s ; Ddsf]kltztM	४१	
@)	; Ts]l kZrft hfr u/fpg cfp]kltztM	७.६	

>fjMhNnf :j f:Yo sfofho @)&\$

### %\$= vfk ; j fsf]lj j /of

qm; =	lj j /of	cf=j = @)&)/)&!)	cf=j = @)&!.)&@	cf=j = @)&@/)&#
		; Wof	; Wof	; Wof
!	lj =; =h=	७०२	५५७	६८१
@	l8=k=l6=	१२९१	६२८	६५३
#	xkf6f0l6; æljÆ	६४४	६२८	६५३

\$	bfb/f	६०६	६६९	६८५
%	kfl nof #	६४४	६२८	६५३
^	l6=l6 -uej tl dlxf_	२८५	५९८	५५६

>fjMlhllnf :jf:Yo sfofho @)&\$

%%= vfk ; j f 5f\$g]afnaflnsf]ca:yf

qm# ; #	lj j /of	@)&)/)&!	@)&!. )&@	@)&@/)&#
		; Wof	; Wof	; Wof
!	lj =; =h= / bfb/f	९६	९९२	४
@	l8=k=l6 .xk6f0l6; lj = Pr=cf0=e ! / l8=k=l6.xk6f0l6; lj = Pr=cf0=e= #	३	६०	४९
#	vfk gnufPsf afnaflnsf	२८९	३६	९९

>fjMlhllnf :jf:Yo sfofho @)&\$

%^= lj ut # j if{x?sf]kflf0fsf]cj :yf

; rsf\$x?	@)&)/)&!	@)&!. )&@	@)&@/)&#
% j if eGbf dlgsf]a[4 cgludg -k6s_	२७८६	२४५९	२६९०
uej tl dlxf?sf nflu cf0/g r\$sl lj t/of-hgf_	६९८	८४३	६३२
uej tl dlxf?n]kfl(t u/\$f]h\$fsf]cf]fwl -hgf_	७००	८३८	६३३
; Ts]L ePsf dlxf?sf nflu le6fldg P lj t/of -hgf_	६८९	६९३	४७४
^ dlxf blv % j if{; Ddsf j Rrfx?nf0{vj fPsf]le6fldg P- hgf_	९६६३९	९५२७४	९३९६४
! blv % j if{; Ddsf j Rrfx?nf0{ vj fPsf]h\$fsf]cf]fwl -hgf_	९४८९९	९३४५९	३७६९

>fjMlhllnf :jf:Yo sfofho @)&\$

%&= >lds j fnj flnsf]k\$#f/

l; =g+	sfdbf/sf]lj j /of	; Wof	s]knot
!	3/h' sfdbf/	#)	
@	xfon tyf /l6'06	@#	
#	pBfu tyf Joj ; fo	)	
\$	c6o	)	
hDdf		%#	

>fjMlhllnf afnsll0f ; ldl t wgsbf @)&

%\*= j 8fut afn\$nx?sf]lj j /of

j 8f g+	afn\$nj ; Wof	afnsf ; b:0	afns ; b:0	hDdf ; b:0	s]knot
९	५	५४	५९	९९३	

“wgsbf gu/ :jR5 ; 6b/ ; dlgt zx/”

२	७	२८	३६	६४	
३	४	२८	२८	५६	
४	७	५४	६५	११९	
५	४	३१	१५	४६	
६	६	४५	४७	९२	
७	५	३३	३१	६४	
८	४	२१	२३	४४	
९	४	२९	१३	४२	
१०	३	१७	१२	२९	
जम्मा	४९	३४०	३२९	६६९	

; fjtMwgkf sfofho @)&\$

%(= c; xfo afnaflnsfsljj /of

j 8f g+	hDdf ; Wof	aflnsf	afns	s knot
१	९	४	५	
२	१४	५	९	
३	३	०	३	
४	२२	७	१५	
५	२	१	१	
६	५	३	२	
७	१	१	०	
८	११	८	३	
९	१९	१०	९	
१०	९	५	४	
जम्मा	९५	४४	५१	

; fjtMwgkf sfofho @)&\$

^)= dlxf lx; f+; Dj Gwl ljj /of

l; =g+	ljj /of	; Wof	s knot
!	3/h' lx;fj f6 lkl8t	!*	
@	; fjt /x\$[	#	
\$	>ldfgj f6 lkl8t÷ lkl6Psf	#(	
^	; fdlhs sl/tl nuf0Psf	#	
&	lkl8t aflnsf	!	
hDdf		^\$	

>fjtMdlxf tyf afnaflnsf sfofho wgsbf @)&\$

^!= j ftfj /of tyf ; /; knf0{-knfxf7d}hf Joj :yfkq\_

- ; fj hlg s zfr fno M% j 6f
- klpg]kfgl kzf]vgzfnf M# j 6f
- knfxf7d}hf Joj :yfkq ; j f/L ; fwgsf]cj :yf M# j 6f 6dfS6/
- afof]of; knf6 M ; fj hlg s :yndf @ j 6f / AolQmut 3/df sl/j %) j 6f
- knfxf7d}hf ptkfbg -kltlbg\_ M# 6g
  - h]j s knfxf7 M#@ kltzt,
  - knfli6s M% kltzt,
  - sfuh M% kltzt
  - lzzf M! kltzt,
  - wft'M kltzt,
  - 5fnf / /j/ M!) kltzt
  - c6o M!\$ kltzt
- ; /; knf0 dnb/ ; vof M^
- Nof08lkm ; f06 M
- l/; f0sn knf6M Segregation dfq ePsf]

^@= cfslZds ; ]f kjfx ljj /of

1. cfsl:ds ; ]f kjfxsf nflu gu/kfnsf; # ! j 6f bdsn /x\$]5 hg rfn'xfntdf /x]fklg cfj :os sd{f/L / tflnd gxbf knfxf7d}hfdf sfo{t ; jf/L rfnx?af6} rnfpg]/ cllg lgo6q0fsf nflu z; :q kx/L, gkfnl ; g] tyf gkfn kx/L; # ; dgj o ul/ ; ]f Joj :yfkq ul/Psf]5 .
2. gu/kfnsf; # cfkn}geP tfklg :jf:Yo nufot c6o ljle6g ; :yfx?; # ^ j 6f PDah]; x? ; #fngdf /x\$]5g\ To:tul/ oxf+zjjfxg tyf gu/ kx/L Eofgsf]; ]f z? ug{kglblv65 .
3. knfxf7d}hf Joj :yfkgsf]sfo{klg cfsl:ds ; ]fleq}kg[ePsf]no; sfohf0{Jojl:y t ug{ knfxf7 9}fgl tyf kg]sfohf0 yk Jojl:yt ug{cfj :os 5 .

^#= j ; kfs{jf j ; :6zg

S; =	ufkf=gkfsf]gfd	:yfg -gkfsf]j 8f g+_	lfqkm - /fkgl_	s]kmot
!	wgs6f gu/kfnsf	wgkf & xhfs6f]h	#=& /fkgl	
@	wgs6f gu/kfnsf	wgkf ! lxn]kR5f/	\$=* /fkgl	

>f]Mwgs6f gu/kfnsf @)&\$

^\$= gu/kfnsf sfohf0 blv k]o\$ j 8fs]bl; Ddsf]b/L

j 8f g+	gu/s]bl/x\$]:yfg	s]bl Ddsf]b/L -lsdl_
!	lxn]xl6of	!@
@	; flj s uflj ; sfohf0 el/ufp+	!!

“wgs6f gu/ :jR5 ; 6b/ ; dfgt zx/”

#	sfut]	%
\$	k/fgf]gfkf sfofho	!
%	dflyNnf\$fflr]	)=%
^	axp4]olo ; fdbflos ej g	!=%
&	lqj Qfl	!=%
*	rhlj g	#
(	; flj s uflj ; ej g a]hxf/f	!%
!)	lgj ffg rf]f/f]kfl/kfln]	*

>f]Mwgkf sfofho @)&\$

^%= j\$ tyf lj Qlo ; :yf

s; =	gkfsf]gfd	; xsf/l	krf0gff;	lj sf;	a\$	s]krot -lghl j f ; /sf/l s
		; :yf		j\$		xf]pNny ugI
!	wgsbf	&\$	!	#	%	/f-af-a\$ / s]lf lj sf; a\$
						afx\$ cfo ; j }ghl xg

>f]Mwgkf sfofho @)&\$

^^= crn ; DklQ lj j /of

- kz' gkf,s]f,:j f:Yo, xhfs, /]h/kf]6 cflb sfofhosf]PsdI6\_

s; =	crn ; Dkl t	0sf0 -j 6f, /f]kgf, cfgf	:j fld]j df /x\$]f]	s]krot
		cflb_	uf-kf÷ gkf	
!	Efj g	% j 6f, # j 6f, @ j 6f		
@	hdlg	^ /f] # !=) /f] # /f]		
#	Uff8L	! j 6f		
\$	Dff/ ; f0sn	\$ j 6f, ^ j 6f,@ j 6f		@ sfd gnflg]
%	cfo dlzg	* yfg sDko6/		

; f]Mpn]vt sfofhox?

^&= ; 8s ; ~hfnsf]lj Bdfg cj :yf

qm; =	; 8ssf]j ul\$/of	n]j f0{	; 8ssf]cf} t	; 8sn]; ]f klf\$] j 8fx?
		ls=ld=	Rff\$fo -ld=	
!	sf]l /fhdfu{	#^	*	!,@,\$,^,&,!)
@	; xfos /fhdfu{	@	&	!
#	kSsl tyf sfnf]kq]gu/; 8s	@!=*%	^	!, #,\$,%,^,&
\$	uf]eh ; 8s	)=*^	%	&
%	sRrl ; 8s÷df} dl ; 8s	!!*=&	%	!,@,\$,%,&*,(!)
^	dh j f6f]-Trail_	!%(	! b]v @	; j }j 8fx?df
&	06f lj R5f0Psf]j f6f]	)	))	

; f]Mwgsbf gu/kflnsf @)&\$

^\*= gu/ lfgleq ?6 k/ld6 lnP/ ; #fng ePsf ; j f/L ; fwgx?sf]lj j /Of

a; rNlg]z? :yfg	a; kNlg]clGtd :yfg	b]gs ; ~rfng xg] ; j f/L ; fwg ; Wof	j ; :6k ; Wof -ofq' r9fpg]cf]fNlg]:yfg_	s]knot
wgsbf a; kfs{	/fhf/fgl	@ j 6f	* :yfg	
wgsbf a; kfs{	ebk/	@ j 6f	!) :yfg	
wgkf ! lxn]	l5Gtf#	\$ j 6f	# :yfg	
hDdf				

>f]M6bfS; l Joj ; fol ; 3, wgsbf @)&\$

gf]M gu/lfgleq dfq}rNlg]ul/ k/ld6 lnP/ ; #fng ul/Psf]; j f/L ; fwg gePsf].

^(= gu/ lfgdf rNlg]; j f/L ; fwgx?sf]lj j /Of

s]; =	; j f/L ; fwgsf]k\$ f/	; Wof	cj :yf		s]knot
			!) j if{ ; Dd k/fgf]	!) j if{e6bf al9 k/fgf]	
!	gllh	* (	!(	&)	
@	; /sf/L :j fldTj sf	@^	!*	(	
#	; fj h]lgs -ef8fsf_	\$^	@^	@)	
\$	s6g]ts	)	)	)	
%	cGt/fli6@ u}; =; =	*	#	%	
!	6]kf]	!)	!)	)	
hDdf					

>f]M6bfS; l Joj ; fol ; 3, wgsbf @)&\$

&)= lj Bdfg ; tx 9nsf]cj :yf

; tx 9nsf]k\$ f/	ls=d=
Xod kf0k	)=#
kSsl :Nofa 9flsPsf]	)=\$
kSsl :Nofa 9flsPsf]	#(
hDdf	#(=&

; f] M wgsbf gu/kflnsf @)&\$

&! = ; fj h]lgs z]rfno ; Dj Gwl lj j /Of

s];	; fj h]lgs z]rfno /x\$ f]:yfg	j 8f g=	; ~rfngsf]cj :yf	; ~rfns
!	a; kfs{wgkf	&	; fj h]lgs gllh ; fem]f/L	6bfS; l Joj ; fol
@	lj >fGtl, dN3f6	(	/fdf]	dN3f6 Joj :yfkG ; dlIt

#	lxnxf6	!	/fdf]	xl6of 7\$bf/
\$	ljlxaf/xf6	%	/fdf]	xl6of 7\$bf/

>fjMwgkf @)&\$

### &@= zx/L lj B'tls/Of

gkfn lj B't kflws/Of wgsbf zfvfn]lbPsf]; f'gf cg'; f/ zx/L lj B'tls/Of ; DalGw lj j /Of tnsf] tflnsf adf]hd /x\$]5 .

qm; =	lj j /Of	kl/df0f -; Wof_
!	ufx:y nf0g ; Wof	%@^)
@	cfBfl]us nf0g ; Wof	%&
#	Jofkfl/s ; Wof	\$%
\$	dlGb/df lj t/Lt ; Wof	%
%	Vffgkfgl	)
^	; 8s j IQ	\$)
&	c:yfol j IQ	)
*	l; #f0{	)
	hDdf u]xs ; Wof	%)&
(	l:j lr <sup>a</sup> :6zg -	!
	6&zkmd{ ; Wof	&)

>fj Mgkfn lj B't kflws/Of wgsbf @)&!

### &#= b/ ; #f/ ; DaGwl lj j /Of

qm; =	; #f/ ; j]sf]lsl; d	kl/df0f	s]kmot
!	PSTN 6]nkrf]g nf0g	@!%\$	
@	P=8L=P; #n= ; j]f	%()	
#	clK6sn lnH nf0g	@%	
\$	dfaf0n 6fj / hl=P; #d=	&	
%	dfaf0n 6fj / :sf0{	@	
^	hl=P; #d= kf]6k\$ dfaf0n	!^!*	
&	hl=P; #d= lk\$ dfaf0n	&*##&	
*	:sf0{kf]6k\$ dfaf0n	!#!	
(	:sf0{lk\$ dfaf0n	!#*@\$	
!)	l; l8Pd P lk\$ ; \$	!^@^	
!!	l; l8Pd P kf]6k\$ ; \$	\$#*	

>fj Mgkfn 6]nsd wgsbf @)&\$



**&\$=khkh] f ; Dj lGw ljj /Of**

gu/ leq kSsl tyf cf/l; l; kh, sNe6{tyf emf]u]kxh?sf]lj j /Of M

kh=vhfs]gfd	bfofHsgf/f /x\$]f] :yfg	afofHsgf/f /x\$]f] :yfg	lgldf ; fn	; xof]l lgsfo
tdf] gbl	pv8f8f	dN3f6	@)#(	ahfot ; /sf/
?bj f v]hf	u7l6f/	06fe6&f	@)#(	ahfot ; /sf/
kfIny]f]hf	ahxf/f	kfIny]f]hf	@)#(	ahfot ; /sf/
afv]f]hf	kfIny]f]hf	uf]ufp+	@)#(	ahfot ; /sf/
vfDahf krrh's 6:6lj h	tfvj f	; fctf+	@)&!	gkfn ; /sf/
lgj j fv]hf emf]k'	el/ufp{	wgkf \$		
tdf] emf]k' @ j 6f	j 9ldf]f	wgkf * / (		gkfn ; /sf/
sflQsy]f]hf	wgkf #	wgkf !)	@)%&	wgkf sfof]o
hddf				

>f]Mwgsdf gu/kf]nsf

**&%= gu/leq /x\$]f Jofkl/s s]bx?sf]lj j /Of**

qm; +	Jofkl/s s]bx?sf gfd	dVo Jofkl/s j :tx?	s]knot
!	lxn]ahf/, wgkf !	cf]fl]us tyf s]lfhGo p]kfbg	
@	wgsdf ahf/ wgkf, \$,% ,^,&	cf]fl]us tyf s]lfhGo p]kfbg	
#	dN3f6 wgkf, (	s]lfhGo p]kfbg	
\$	u7l6f/ wgkf (	s]lfhGo a:tx?	
%	sfut]wgkf #	s]lfhGo a:tx?	
^	kfIny]f]hf, wgkf ^	s]lfhGo a:tx?	
&	ahxf/f, wgkf (	s]lfhGo a:tx?	
*	pQ/kfgl, wgkf !)	s]lfhGo a:tx?	

>f]Mwgsdf gu/kf]nsf @)&\$

**&^= ; fdbflos ej gx?sf]lj j /Of M**

qm; +	; fdbflos ej gx?sf gfd	J8f g+a:tl	x]nsf]pkof]u
!	wgsdf gu/ ; efxn	wgkf %	lj leG sfoQmd, lj j fx, ef]h
@	lxn]; fdbflos ej g	wgkf !	t]fnd, ; fg]ltgf sfoQmd
#	1fgdlGb/	wgkf %	t]fnd, ; fg]ltgf sfoQmd
\$	6f]h lj sf; ; :yf ej gx? sl/j @) j 6f	! b]v !)	a]s, ; fg]ltgf sfoQmd
%	dlxf ej gx?	! b]v !)	a]s, ; fg]ltgf sfoQmd
^	af]4s ; dfh ej g	wgkf ^	ef8fdf / a]s
&	x]fs6f]h ; dfh ej g	wgkf &	ef8fdf
*	pQ/kfgl ; fdbflos ej g	wgkf !)	

>f]Mwgsdf gu/kf]nsf @)&\$

&&= ; fj hlgs kf6lkf) f / rf:f/f ; Dj lGw ljj /Of

qm; +	; fj hlgs j :t' ljj /Of	:yfg	pkofu	s knot
!	3dfpg]rf:f/f	wgkf &	; fj hlgs	
@	lr/]rf:f/f	wgkf &	; fj hlgs	
#	nx/]rf:f/f	wgkf ^	; fj hlgs	
\$	rf/rf:f/f	wgkf &	; fj hlgs	
%	nerf:f/f	wgkf ^	; fj hlgs	
^	yfgl dlG6/ kf6l	wgkf (	af; a:g]	
&	s[0fhl kf6l	wgkf ^	ehg ufpg]	
*	em]h]rf:f/f]	wgkf (	; fj hlgs	
(	/fhf/fgl rf:f/f]	wgkf (	; fj hlgs	
!)	kfu]kf6l	wgkf *	; fj hlgs	
!!	/fwfs[0f kf6l	wgkf &	; fj hlgs	
!@	s[0fhl kf6l	wgkf &	; fj hlgs	
!#	; Nn]L rf:f/f	wgkf \$	; fj hlgs	

+ >f]Mwgs6f gu/kf]nsf @)&\$

&\* = v]h d]bfg ; Da6wl ljj /OfM

qm; +	v]h d]bfgs]lsl; d / cgdf]gt lf]k]m	:yfg tyf j 8f g+	pkofu]s]c]j:yf -s; n] pkofu u5{	s knot
!	6ld/]v]hd]bfg	wgkf ! lxn]	:yfglo o] fx?	
@	d]fly]Nnf]68]lv]h	wgkf \$ b] ]f;	g]k]nl ; g]f	
#	t]Nnf]68]lv]h	wgkf % s]f]r]	v]h]sb l]j s]f; ; l]dt	
\$	r]hl]j g v]hd]bfg	wgkf & r]hl]j g	l]gh]fd]tl :sh tyf :yfglo o] fx?	
%	ef]ff v]hd]bfg	wgkf @ s]f]ut]	:yfglo o] fx?	
^	el/]ufp	wgkf !!	:yfglo o] fx?	
&	r]g]j]l rf:f/f v]hd]bfg	wgkf !#	:yfglo o] fx?	
*	yfgl v]hd]bfg	wgkf !\$	:yfglo o] fx?	
(	a]h]x]f/]j ]l v]hd]bfg	wgkf !%	:yfglo o] fx?	

>f]Mwgs6f gu/kf]nsf @)&\$

&( = kfs{tyf j fn pBfg ; Da6wl ljj /OfM

qm; +	kfs{tyf j fn pBfgs]l]j /Of	:yfg tyf j 8f g+	; ~r]f]ns	s knot
!	>l]k-r]dl j]fn p]Bfg	wgkf \$ >l]k-r]dl	gu/kf]nsf	
@	r]hl]j g kfs{	wgkf & r]hl]j g	Jo]j :y]f]kg ; l]dt	
#	; Nn]L dx]q]b]kfs{	wgkf ^	gu/kf]nsf	
\$	Nof]08]l]k]m kfs{	wgkf ^	gu/kf]nsf	
%	y]d]sl]8]f]8]f kfs{	wgkf (	:yfglo	

>f]Mwgs6f gu/kf]nsf @)&\$

\*)= /fli60 tyf c6t/fli60 u}; /sf/l ; 3; :yf ; Dj lGw l j /Of

l; -g+	NGO sf]gfd	/x\$] :yfg	; Dks(g+	p27o+sfo(lf)
1	; Ne gkfn	wgs6f %	026(420423	; dflhs lj sf; . gkfn e/
2	dfgj clwsf/ ; fdlhs ; r]g / lj sf; s b -x'; f8\$ gkfn_	wgs6f &	026(420606	; dflhs lj sf; . gkfn e/
3	k8k gkfn	wgs6f &	026(420370	; dflhs lj sf; . gkfn e/
4	; fdbfos lj sf; d-r gkfn	wgs6f ^	026(420474	; dflhs lj sf; . wgs6f lhNnf
5	; fdbfos lj sf; tyf kl/j t6 s b -P; l18; L-gkfn_ gkfn	wgs6f &	026(420972, 9542043509	; dflhs lj sf; . gkfn e/
6	; fdbfos lj sf; sf nflu ; #f/ gkfn	wgs6f &	026(429449	; dflhs lj sf; . wgs6f lhNnf
7	j]6 gkfn	wgs6f #	9542069944	; dflhs lj sf; . wgs6f lhNnf
8	z]E ; fdbfos ; #f/	wgs6f &	026(429927	; dflhs lj sf; . wgs6f lhNnf
9	8f06oflds kl]ti7fg gkfn	wgs6f &	954040444	; dflhs lj sf; . wgs6f lhNnf
10	8fenk gkfn	wgs6f &	954202497	; dflhs lj sf; . wgs6f lhNnf
11	ckfE ; ]f ; 3	wgs6f &	026(429474	; dflhs lj sf; . wgs6f lhNnf
12	cg; Gwfg tyf lj sf; gkfn	wgs6f ^	9542036424	; dflhs lj sf; . wgs6f lhNnf
13	; fdbfos :j f:Yo ; ]f s b	wgs6f %	9542062029	; dflhs lj sf; . wgs6f lhNnf
14	:yflgo lj sf; ; ]f ; 3 -j N8\	wgs6f &	954207294	; dflhs lj sf; . wgs6f lhNnf
15	dwluf ; dfh ; ]f ; 3	wgs6f \$	954297590	; dflhs lj sf; . wgs6f lhNnf
16	cf7kl/of ls/ft /f0{; dfh	wgs6f %	026(420774	; dflhs lj sf; . wgs6f lhNnf
17	; fdbfos ; r]gf / lj sf; sf]nful dlxf ; #f/ ; dX	wgs6f \$	026(420996	; dflhs lj sf; . wgs6f lhNnf
18	; dfh kl/j t6sf nflu dlxf lj sf; ; sfo6md gkfn, wgs6f	wgs6f &	9542909633	; dflhs lj sf; . wgs6f lhNnf

>f]Mu}; dxf; 3, wgs6f @)&\$

\*!= gu/ lfgleq u7g ePsf 6fh lj sf; ; :yfx?sf]lj j /0f

क्र.सं.	टोल विकास संस्थाको नाम	वडा नं.	घरधुरी सदस्य विवरण				जनसंख्या			अध्यक्षको नाम र सम्पर्क	बचत दर	जम्मा रकम
			दलित	जनजाती	अन्य	जम्मा	महिला	पुरुष	जम्मा			
1	जलदेवी	१	०	१९	०	१९	५८	३३	९१	श्री नविन राई ९८४२३३१०३०	५०	१४०००
2	सुकेपोखरी	१	०	११	७	१८	४५	४१	८६	श्री कमल ठकुरी ९८४२०११७८१	५०	९३०००
3	शिवालयमन्दिर	१	०	३	२८	३१	९९	९२	१९१	श्रीमती पूण्यवती शाही	५०	३५०००
4	चियाबगान	१	१	२	२६	२९	१४४	९९	२४३	श्री निल ब. घिमिरे ९८४२०७०३९८	५०	१५००००
5	त्रिसुले	१	०	१५	१२	२७	६९	७९	१४८	श्री गजेन्द्र कार्की ९७५२००३१५६	२०	३००००
6	श्रमजिवी	१	०	१७	०	१७	३९	४२	८१	श्री शुक्र ब. राई	५०	२५०००
7	चञ्चलादेवी	१	०	३	२९	३२	९६	८१	१७७	श्री नर ब. थापा ९८०७०३२५९७	५०	२०००००
8	हिलेगैरी	१	१	३५	१४	५०	१०५	१०७	२१२	श्री गंगा ब. राइ		
9	कुवापानी ख	१	४	१३	४	२१	६७	४८	११५	श्री दल ब.परियार ९८४२११०३३२	१००	१३५०००
10	कुवापानी क	१	०	२१	४	२५	७८	४७	१२५	श्री प्रतिक्षा बरुवाल ९८१५३६३१७१		
11	शान्ती	१	०	२५	२५	५०	१६९	१४८	३१७	श्री धिरेन्द्र थिङ ९८४२००५५९७	५०	१५००००
12	विश्वकर्मा	१	३२	०	०	३२	७८	७५	१५३	श्री मान ब.वि.क. ९८४२०६२८००	५०	१०००००
13	हरियाली	१	७	०	१९	२६	७९	७३	१५२	श्री टंक बस्नेत ९८४२११३०५४	१००	५५००००
14	गौरीशंकर	१	०	०	२८	२८	८६	७९	१६५	श्री जीत ब.कार्की ९८४२४४८६०३	१००	५२५०००
15	तामाङ	१	०	२४	०	२४	५२	५०	१०२	श्री साकीराम तामाङ ९८४२३६४४७२		६१०००
16	यूवाजागरण	१	०	१७	३	२०	६९	५५	१२४	श्री सिताराम तामाङ ९८४२१५६४२५	५०	१७५०००
17	जाल्पादेवी	१	०	२	३२	३४	८९	७०	१५९	श्री लिला ब.मल्ल	१००	३५००००
18	रानातीनतले	१	०	२९	०	२९	१२३	१२०	२४३	श्री वेद बहादुर राना	१०	२०००००
19	बोकेबरबोटे	१	१	११	२०	३२	८०	९२	१७२	श्री भुपेन्द्र बुढाथोकी	५०	६००००
20	संगम	१	०	३१	२४	५५	२३०	१४०	३७०	श्री पर्सू बहादुर राई	१००	१०००००
21	पानीट्याकी	१	१	६	३१	३८	७०	८४	१५४	श्री फडिन्द्र पाठक	२००	६०००००
22	जलकन्या	१	०	१८	२	२०	५०	६१	१११	श्री यज्ञ प्रसाद राई ९८४२२१९३१८	५०	३५००००
23	त्रिसूलेराई	१	०	२७	०	२७	७४	६१	१३५	श्री मनिकलाल राई		
24	हिलेबीचबजार	१	२	१८	७	२७	१३४	१०२	२३६	श्री रुकमान तामाङ		
25	विरेन्द्रचोक	१	२	२०	१५	३७	१०७	१००	२०७	श्री बूढ तितूङ ९८४२१५८३९०		

26	रत्नरिडरोड	१	२	६१	३३	९६	४०२	२९०	६९२	श्री वीरबहादुर तामाड	१००	३०००००
27	आइतवारे	१	०	१८	०	१८	३८	३८	७६	श्री दानबहादुर तामाड		
28	थिड	१	०	१७	०	१७	५३	५४	१०७	श्री निर बहादुर तामाड		
29	राममन्दीर	१	१	९	११	२१	४७	४३	९०	श्री टेक व. गोंगवा	१५०	२५००००
30	प्रगतिटोल	१	२	७	१४	२३	५८	३९	९७	श्री गौरव कार्की	५०	९४०००
31	त्रिवेणी	१	०	१४	०	१४	४०	३५	७५	श्री नगेन्द्र राइ	५०	९३०००
32	सुकुम्बासी	१	५	२७	३	३५	१२४	८०	२०४			
	<b>जम्मा</b>	<b>३२</b>	<b>६१</b>	<b>५२०</b>	<b>३९१</b>	<b>९७२</b>	<b>३०५२</b>	<b>२५५८</b>	<b>५६१०</b>			<b>४६४००००</b>
33	उच्चमावि	२	२	२९	१२	४३	११९	१२३	२४२	श्री सीता तामांग ९८०४३५७७४	५०	०
34	बस्नेत	२	१	६	२७	३४	१०४	१०९	२१३	श्री पहलमान बस्नेत ९८४२४४१६५१	२०	०
35	जलकन्या	२	०	५	५९	६४	१८४	१८३	३६७	श्री बोध व.बस्नेत	२०	०
36	चांपे	२	०	४८	०	४८	१२३	१२१	२४४	श्री अमृत राना ९८४२४६७६८९	२०	०
37	कालापानी गुरांसे	२	०	४४	६	५०	१२२	१०८	२३०	श्री भक्त व.राना ९८६२००३११२	२०	०
38	चोक्रोक	२	०	९५	२	९७	२१४	२३८	४५२	श्री रमेश तामांग ९८४२०२७८७५	२५	०
39	बैरेटोल	२	१	३४	०	३५	१०३	१३५	२३८	श्री ज्ञान व.राई ९८१५३३५८२६	१०	०
40	बेलडांडा	२	४	२२	७	३३	१०२	१०३	२०५	श्री प्रो व.राइ ९८४२०४९३५२	२०	०
41	रमितेसंगम	२	१५	७	२६	४८	१३४	१२९	२६३	श्री सूर्य दर्नाल ९८४२३२९१३१	२०	०
42	त्रिजंगलाला	२	०	४५	५	५०	१३२	१०५	२३७	श्री सान व.राइ ९८४२२२१२२७	२०	०
43	देउराली मधुगंगा	२	३	१५	१५	३३	६३	७३	१३६	श्री मान व. भट्टराइ	२०	०
44	सिंहदेवी	२	१	४१	१३	५५	१२३	१२८	२५१	श्री डम्बर व. गुरागाई ९८४२११७३६०	२०	०
45	जलकन्या	२	०	४७	०	४७	१२२	१३२	२५४	श्री डेकमान राइ ९८४२२५६६३८	२०	०
46	रमाइलो	२	०	५८	२	६०	१२९	१५१	२८०	श्री शरदमान मगर ९८६२००३२०१	२०	०
47	लिंगेश्वरी	२	०	५९	१	६०	१३१	१५५	२८६	श्री तिल व.दर्लामी ९८४२१५६०७०	२०	०
48	मार्गाथान	२	२	२४	२९	५५	१४४	१४४	२८८	श्री बेल व.दर्लामी ९८११३४८२६०	२०	०
49	मार्गेश्वरी	२	५	२८	१८	५१	१३८	१३७	२७५	श्री चन्द्र व.दाहाल ९८४२११८२७३	१०	०
50	मधुगंगा	२	१६	२५	०	४१	१२६	१४९	२७५	श्री डम्बर राना ९८४२०७०४३४	१०	०
51	कालीकाथान	२	१	१५	२६	४२	१२०	१४४	२६४	श्री मोहन थापा ९८४२१०९४४८	१०	०
52	गणेशपञ्चायन	२	०	१०	२४	३४	१०४	९६	२००	श्री नर व. थापा ९८५२०५०२९०	२०	०

53	पञ्चकन्या	२	०	१	४२	४३	११८	११२	२३०	श्री टोम ब.थापा ९८६२०३१४१९	१०	०
	<b>जम्मा</b>	<b>२१</b>	<b>५१</b>	<b>६५८</b>	<b>३१४</b>	<b>१०२३</b>	<b>२६५५</b>	<b>२७७५</b>	<b>५४३०</b>	<b>०</b>	<b>४०५</b>	<b>०</b>
54	माल्बासे	३	०	३३	२	३५	१११	९९	२१०	श्री नन्द ब.राई		
55	अन्नपुर्ण	३	०	२८	३	३१	७८	८५	१६३	श्री मेख बहादुर राई		
56	पञ्चकन्या	३	१०	२	१७	२९	६६	७६	१४२	श्री राम बहादुर घिमिरे		
57	ज्वालादेवी	३	१	०	२३	२४	६३	५७	१२०	श्री महेन्द्र ब.घिमिरे		
58	सिंहदेवी	३	५	०	२५	३०	७८	७६	१५४	श्री भक्त थापा		
59	त्रिवेणी	३	०	३६	२	३८	९१	१०१	१९२	श्री जय ब.राई		
60	जलकन्यादेवी	३	०	३१	१३	४४	९५	९६	१९१	श्री गोरख ब.राई		
61	कागते	३	४	३२	९	४५	११०	९९	२०९	श्री नयन श्रेष्ठ		
62	लाकूरे(महाकाली)	३	१	७	२१	२९	८२	८३	१६५	श्री राम बहादुर शाही		७५०००
63	तामाड	३	०	१६	१	१७	३३	३५	६८	श्री दान ब. घिसिड		
64	कञ्चनजंघा	३	२१	०	०	२१	४४	४३	८७	श्री कुल बहादुर पुर्कुटी		१५०००
65	स्मृति	३	०	०	१६	१६	४७	४६	९३	श्री नारायण भण्डारी		१५०००
66	मार्गापाले	३	२	१	३३	३६	७३	८८	१६१	श्री मीन बहादुर कार्की		४५००००
67	जाल्पादेवी	३	०	०	११	११	२५	२६	५१	श्री		
68	डाडाबारी	३	२	१	२२	२५	६६	६४	१३०	श्री कृष्ण ब. घिमिरे		
69	प्रगतिशील	३	०	१२	१२	२४	६७	६०	१२७	श्री भक्त ब. कार्की		२५००००
	<b>जम्मा</b>	<b>१६</b>	<b>४६</b>	<b>१९९</b>	<b>२१०</b>	<b>४५५</b>	<b>११२९</b>	<b>११३४</b>	<b>२२६३</b>	<b>०</b>	<b>०</b>	<b>८०५०००</b>
70	घलेटार	४	८	३०	१३	५१	१२९	१३७	२६६	श्री मेहरमान वि.क.९८४२३६४२६५		३९०००
71	जागरण	४	३२	१	०	३३	५३	७८	१३१	श्री गोपाल बि.क. ९८४२०४९३४९		६५०००
72	जनजागृति	४	०	३१	६	३७	८९	८२	१७१	श्री थिर ब. थापा ९८४२०६२४५२		१६०००
73	छाहारा गाउँ	४	०	२२	८	३०	६७	९४	१६१	श्री खड्ग प्र.खतिवडा९८४२०१७२१९		१०००००
74	दानाबारी	४	१	२२	९	३२	७४	६४	१३८	श्री निलादेवी श्रेष्ठ ९८४२०७३७८		७२०००
75	हातेमालो	४	१	२७	५	३३	७८	७२	१५०	श्री प्रकाश तामांग ९८४२११६८७		०
76	गणेशधारा	४	३	१२	२३	३८	९२	९२	१८४	श्री लक्ष्मी प्र.भट्टराइ९८४२०५५१०१		५००००
77	पृथ्वीमार्ग	४	०	४७	११	५८	१३८	१२३	२६१	श्री धन ब.खड्का ९८४२०६१९९७		२८०००
78	जनकल्याण	४	०	४	१८	२२	६९	६४	१३३	श्री कालिका अधिकारी९८४२१५६६४८		४००००

79	नूनथला	४	५	६	२६	३७	८७	९६	१८३	श्री माधव दाहाल ९८४२०७०९८३	३०००००
80	वागलेउत्साही	४	०	७	१०	१७	४५	२९	७४	श्री अशोक वागले ९८४२०६२३३३	२००००
81	जलकन्यादेवी	४	०	२६	१०	३६	९०	९३	१८३	श्री होम प्र.अधिकारी ९८४२३४५६४८	७५००
82	चूलेघाटी	४	०	१४	३	१७	४९	५६	१०५	श्री अगमशेर राई	४२०००
83	सल्लेरी	४	२	२२	०	२४	६१	५३	११४	श्री रमेश राई ९८१२३१०४४२	७५००
84	अमलेटार	४	०	३	१३	१६	४०	३५	७५	श्री केशव गुरागाइ ९८४२०६९५३९	७५००
85	छहारागाऊं बरबोटे	४	३	३२	२	३७	७४	८२	१५६	श्री चन्द्र ब. श्रेष्ठ	०
	<b>जम्मा</b>	<b>१६</b>	<b>५५</b>	<b>३०६</b>	<b>१५७</b>	<b>५१८</b>	<b>१२३५</b>	<b>१२५०</b>	<b>२४८५</b>		<b>७९४५००</b>
86	तल्लोकोप्चे	५	०	४६	३	४९	१५३	१४६	२९९	श्री राम ब. श्रेष्ठ ९८४२१०९९६१	२२९६३
87	बालमन्दिर	५	६	५८	१४	७८	१६०	१४९	३०९	श्री कृष्णभगत श्रेष्ठ	६००००
88	पुजारी	५	३	२०	०	२३	६८	५८	१२६	श्री किरण श्रेष्ठ	२००००
89	तलेघर	५	३	२४	०	२७	५५	४८	१०३	श्री वीर ब.राइ ९८४२०७०९४८	३००००
90	हटिया	५	९	१७	२	२८	६०	६३	१२३	श्री राजेन्द्र श्रेष्ठ	६००००
91	जयबजरंगवली	५	१	५५	१८	७४	१७६	१७७	३५३	श्री चन्द्रकुमार राई ९८४२०८२३६७	३२०००
92	जलकन्या	५	०	२१	०	२१	५५	६०	११५	श्री सोम ब. राई ९८४२१५६२०९	३००००
93	जलदेवी	५	०	१२	०	१२	४०	३९	७९	श्री कुमार राई	१५०००
94	माथिल्लोकोप्चे	५	५	६१	२६	९२	१६९	१६५	३३४	श्री गोविन्द राइ ९८४२२७४३३३	१००००
95	टूडिंखेल	५	३	२१	१	२५	६९	६४	१३३	श्री धन ब. मिजार ९८५२०६११९९	६००००
96	छोडदेन	५	५	३३	१५	५३	११४	११२	२२६	श्री भीम ब. भुजेल	३००००
	<b>जम्मा</b>	<b>११</b>	<b>३५</b>	<b>३६८</b>	<b>७९</b>	<b>४८२</b>	<b>१११९</b>	<b>१०८१</b>	<b>२२००</b>		<b>३६९९६३</b>
97	नासलचोक	६	०	३५	८	४३	१०१	९९	२००	श्री दिपेश शाही ९८०७३२२२३४	१२०००
98	दिपाचोक	६	२	२२	६	३०	६४	६०	१२४	श्री मान ब. पराजुली ९८४२१५६१७०	३४०००
99	सिरानबजार	६	०	२५	१३	३८	८३	९४	१७७	श्री नरेश श्रेष्ठ ९८४२२५८३९३	१००००
100	सरस्वती	६	०	१४	१८	३२	६९	६७	१३६	श्री प्रकाश	०
101	भिमसेन	६	१	४९	५	५५	१३२	१२०	२५२	श्री सावित्री श्रेष्ठ ९८४२२५८१००	०
102	राधाकृष्ण	६	०	२९	१	३०	६०	५३	११३	श्री गोपाल प्रधान ०२६५२१२००	२०००
103	फोक्याण्डटापु	६	०	४४	७	५१	१०६	१०६	२१२	श्री निर्मल राइ ९८४२११८५२८	०
104	याक्तेली	६	०	१७	११	२८	६३	७८	१४१	श्री चक्र ब.कार्की ९८४२१०९५४८	१२५५९०

105	पाल्खोला	६	१	६	२८	३५	७९	७१	१५०	श्री योगेन्द्र भट्टराइ ९८४२२२१२९१		७२०००
106	सुकुम्बासी	६	३	१३	२	१८	३०	३२	६२	श्री खिनादेवी दाहाल ९८१०५३९५३५		२००००
107	जाल्पादेवी	६	०	०	७	७	१७	२१	३८	श्री शेर ब. कार्की ९८४२१५८४१३		५०२०
108	सिर्जनशील	६	०	२६	९	३५	८५	७५	१६०	श्री जगत ब. राइ ९८४२१०९५४८		१४०००
109	आत्मारा	६	०	१७	१३	३०	७५	७४	१४९	श्री संगीता चापागाइ ९८४२०६१९४८		१००००
110	सरस्वती	६	१५	२	१२	२९	७१	७६	१४७	श्री दोजराज बास्तोला ९८४२२५६१५५		३५००
111	पाडसीड	६	०	२	२१	२३	५३	५४	१०७	श्री भक्त ब. बस्नेत ९८४२१५९०७४		५४०००
112	राईकुवा	६	१	२६	०	२७	६८	५७	१२५	श्री उर्मिला राई ९८४२११७९९०		१२०२१०
113	माथिल्लोखाल्डे	६	४	०	२२	२६	५३	७७	१३०	श्री यज्ञ प्र.भण्डारी ९८४२११०३२३		१४२०००
114	मार्गेश्वरी	६	५	२७	१९	५१	१०३	१५२	२५५	श्री राजेश प्र न्यौपाने ९८४२२१८९८८		२१८०००
115	जनाश्रय	६	४	२२	२४	५०	११२	११७	२२९	श्री दिव्य प्र.मिश्र ९८४२१५८२७०		०
116	सिंहदेवी	६	१	१२	२०	३३	७६	७८	१५४	श्री धनकेशर खड्का ९८४२४९८०६६		०
117	प्रगतिशील	६	६	१३	२७	४६	१०४	१०७	२११	श्री किरण घिमिरे ९८५२०५०५३२		७३०००
	<b>जम्मा</b>	<b>२१</b>	<b>४३</b>	<b>४०१</b>	<b>२७३</b>	<b>७१७</b>	<b>१६०४</b>	<b>१६६८</b>	<b>३२७२</b>	<b>०</b>	<b>०</b>	<b>९१५३२०</b>
118	देउराली	७	०	४४	१६	६०	१४०	१३०	२७०	श्री तिलक यसमाली ९८४२०५४७९८		०
119	चुवाबुङ्फोड्सुवा	७	०	३६	०	३६	१०९	१०३	२१२	श्री बल ब. राई ९८६२०५५९५९		६९३००
120	बरडाड	७	९	५७	८	७४	१८५	१६५	३५०	श्री ज्ञान ब.राई ९८४२११३०६२		०
121	त्रिवेणी	७	१	२३	३	२७	७६	७२	१४८	श्री थाम ब. राई		०
122	संगमचोक	७	२४	५२	३४	११०	२४०	२०२	४४२	श्री शंकर दाहाल ९८४२०३९२७६		०
123	पाङ्सुङ्	७	०	४५	०	४५	१०२	९९	२०१	श्री शोभा राई ९८०४०८१५१५		०
124	सितलपाटी	७	१	५०	९	६०	१८०	१२०	३००	श्री गोविन्द श्रेष्ठ		३००००
125	बछलादेवी	७	४	२३	४	३१	८७	८४	१७१	श्री सन्तमान डंगोल		१४००००
126	छोटी	७	०	१०	०	१०	२७	२५	५२	श्री फाउदा राइ		१००००
127	टोङ्के	७	२९	२	०	३१	८८	८८	१७६	श्रीमती टिकादेवी वि.क.		१११०७०
128	टोमूवा	७	०	१९	०	१९	४२	४५	८७	श्री चन्द्रकुमारी राइ ९८४२०४२६६५		७४०००
129	मदनचोक	७	०	६	७	१३	३१	२५	५६	श्री राम ब. श्रेष्ठ		०
130	श्रीकृष्ण	७	६	३६	२	४४	९०	८८	१७८	श्री राजकुमार डंगोल ९८४२०२४३७५		०
131	नवर्देश्वर	७	०	२३	१	२४	५१	४५	९६	श्री विष्णुभगत श्रेष्ठ ९८५२०५००८३		१००००



132	जिरोप्वाइन्ट	७	५	१००	११	११६	२६५	२४५	५१०	श्री मोहन श्रेष्ठ ९८४२०६१९९३		६०००
133	हूलाकटोल	७	०	६८	१२	८०	१७३	१७९	३५२	श्री लक्ष्मी प्र. श्रेष्ठ ९८४२०४०९४०		१५०००
134	बसपार्क	७	१	१५	३	१९	४४	४२	८६	श्री तीर्थ ब.तामांग ९८४२१९९१९		७५०००
135	मोती	७	०	१७	१४	३१	७७	७१	१४८	श्री जस ब. लिम्बू		६५०००
	<b>जम्मा</b>	<b>१८</b>	<b>८०</b>	<b>६२६</b>	<b>१२४</b>	<b>८३०</b>	<b>२००७</b>	<b>१८२८</b>	<b>३८३५</b>			<b>६०५३७०</b>
136	चुलीबनचाम्जीबुङ	८	०	२६	०	२६	६७	६२	१२९	श्री विन्दु राई		०
137	स्वारिबा पेलेपाम	८	०	२१	०	२१	७९	६८	१४७	श्री अन्न ब. राई		०
138	लुकुवा बहूउदेश्य	८	०	२५	०	२५	७९	६८	१४७	श्री डम्बर ब. राई		०
139	सम्भना	८	०	४२	०	४२	७७	७९	१५६	श्री भुवनसिं राई		०
140	सयापत्री	८	०	२६	०	२६	६५	५९	१२४	श्री विमला राई		०
141	डांडाटोल	८	०	२७	०	२७	७६	७७	१५३	श्री चण्डीलाल राई		०
142	देउराली	८	०	२५	०	२५	९४	७७	१७१	श्री सुजन राई		०
143	पिप्ले	८	०	१४	०	१४	३९	३२	७१	श्री देउ ब. राई		०
144	मीलन	८	०	१८	०	१८	३६	३७	७३	श्री चैतिसलाल राई		०
145	खामबेला	८	०	३७	०	३७	८०	८५	१६५	श्री जिउ बहादुर राई		०
146	जलदेवी	८	०	१९	०	१९	३७	४८	८५	श्री देवकुमारी राई		०
147	पेलेपाङ	८	०	२४	०	२४	७१	६२	१३३	श्री निमा राई		०
148	रातमाटेपेलेपाङ	८	०	२६	०	२६	५३	६१	११४			०
149	श्रीकृष्ण	८	०	२५	०	२५	६०	५९	११९	श्री मोहन डंगोल		०
150	जिमी	८	०	१७	०	१७	३८	४५	८३	श्री इमश्वरी राई		०
151	पोखरी	८	०	१३	०	१३	३७	५१	८८	श्री विराटलाल राई		०
152	मित्र	८	०	१९	०	१९	४१	४०	८१	श्री भोला नाथ राई		०
153	मार्गा	८	०	२३	०	२३	३५	४९	८४	श्री विश्वलाल राई		०
154	सिर्जनशील	८	०	१८	०	१८	६३	६२	१२५	श्री सन्त ब. राई		०
	<b>जम्मा</b>	<b>१९</b>	<b>०</b>	<b>४४५</b>	<b>०</b>	<b>४४५</b>	<b>११२७</b>	<b>११२१</b>	<b>२२४८</b>		<b>०</b>	<b>०</b>
155	ढोडेनी खुरिला	९	०	३०	१	३१	६९	६०	१२९	श्री उर्मिला बास्तोला (राई)	५०	०
156	गुठीटार कमलाबारी	९	५	३०	२६	६१	१५४	१४६	३००	श्री अनिश राइ ९८४२१४५९९७	४०	०
157	रिपेनीछाप	९	९	३	८४	९६	२३५	२४४	४७९	श्री तिलक राय ९८४२१५७५१५	५०	०

158	मिलडांडा	९	१७	३५	२०	७२	१७३	१७८	३५१	श्री डेडराज राय ९८४२११७६३०	२०	०
159	थानीजिमी	९	३१	७३	११	११५	२१२	२१६	४२८	श्री रत्न ब.राय ९८४२११२५०	२०	०
160	सांवाबारी	९	०	११	५१	६२	१४८	१६०	३०८	श्री धर्म खड्का ९८४२४४१९७०	२०	०
161	बरांबोटे रातमाटे	९	०	७	४१	४८	१२६	१३९	२६५	श्री दल ब.न्यौपाने ९८४२३८८५५१	५०	०
162	मार्गारायगाडं	९	१८	१३	१७	४८	१३९	१५४	२९३	श्री गोपाल दर्लामी ९८४२१५२२७६	५०	०
163	गैयादेवी	९	१२	३८	०	५०	१२४	१२६	२५०	श्री सहरमान राइ ९८४२११७६७४	२०	०
164	पाखाटोल	९	०	३३	०	३३	९६	८१	१७७	श्री ईन्द्र ब.राइ ९८१५३१३२०४	२०	०
165	रुद्रबारी	९	०	२९	५	३४	७६	७४	१५०	श्री कमला मगर	२०	०
166	माहांग	९	०	९	३४	४३	९८	११२	२१०	श्री मान ब. राइ	२०	०
167	मुल्घाट	९	२	४४	३०	७६	१६७	१६३	३३०	श्री पुर्ण गिरी ९८११३८०७०३	२०	०
168	छिम्सुवा	९	८	९	१७	३४	७८	८८	१६६	श्री धनिन्द्र बस्नेत ९८४२१५७६०८	२०	०
169	बेलहारा	९	२	९	६१	७२	१७५	१८१	३५६	श्री दिल ब. भट्टराइ	२०	०
	<b>जम्मा</b>	<b>१५</b>	<b>१०४</b>	<b>३७३</b>	<b>३९८</b>	<b>८७५</b>	<b>२०७०</b>	<b>२१२२</b>	<b>४१९२</b>	<b>०</b>	<b>०</b>	
170	जालपादेवी	१०	०	०	३८	३८	९१	८९	१८०	श्री ज्ञानेन्द्र घिमिरे ९८१९०७७४८१	१००	०
171	मागदिवी	१०	०	८	२८	३६	८७	८१	१६८	श्री दिपेन्द्र दाहाल ९८४२२७३०४३	५०	०
172	चौधरीगाडं	१०	१२	१७	२६	५५	१३८	१५३	२९१	श्री अमरलो तामांग ९८००९६८९०९	१००	०
173	पारीपाले धर्मशाला	१०	११	११	५९	८१	१९३	१९६	३८९	श्री बल ब.अधिकारी ९८४२११७६३९	१००	०
174	पारीपाले मन्धारा	१०	०	३२	२५	५७	१२६	१५४	२८०	श्री हेम ब. दाहाल ९८४२२५६८२५	१००	०
175	विजयखर्क	१०	२	६३	१	६६	१८८	१६७	३५५	श्री दिलमान राना ९८४२२३०२२८	२०	०
176	डुम्रेसान्ने	१०	९	४५	३४	८८	२३५	२१७	४५२	श्री गणेश ब. दाहाल ९८४२११२१४०	१०	०
177	पखेरेटोल	१०	०	२५	६	३१	५८	६३	१२१	श्री चन्द्र ब.राय ९८४२१५७३६७	२०	०
	<b>जम्मा</b>	<b>८</b>	<b>३४</b>	<b>२०१</b>	<b>२१७</b>	<b>४५२</b>	<b>१११६</b>	<b>११२०</b>	<b>२२३६</b>	<b>०</b>	<b>०</b>	
	<b>कुल जम्मा</b>	<b>१७</b>	<b>५०९</b>	<b>४०९७</b>	<b>२१६३</b>	<b>६७६९</b>	<b>१७११४</b>	<b>१६६५</b>	<b>३३७७</b>	<b>०</b>	<b>८१३०१५३</b>	

>ffMwgkf sf0ff0, @)&\$

\*@= j 8f gful/sd~r ; Dj Gwl ljj /Of

j 8f g+	hDdf ; b:o	n]us cfwf/		; fdfllhs cfwf/			hDdf
		dlxnf	k?if	blnt	hghftl	cfo	
!	୨୬	13	13	୧	୧୧	୬	୨୬
@	୮୦	33	47	୭	୪୨	୩୧	୮୦
#	୨୭	8	13	୫	୪	୧୮	୨୭
\$	୨୫	12	14	୩	୧୧	୧୧	୨୫
%	୨୬	11	15	୨	୨୧	୩	୨୬
^	୪୭	19	28	୧	୨୧	୧୭	୪୭
&	୨୫	15	12	୩	୧୧	୩	୨୫
*	୫୪	23	30	୦	୫୪	୦	୫୪
(	୫୪	23	31	୬	୨୬	୨୨	୫୪
!)	୨୭	12	15	୪	୬	୧୭	୨୭
<b>hDdf</b>	<b>୩୧୧</b>	<b>169</b>	<b>218</b>	<b>୩୨</b>	<b>୨୩୧</b>	<b>୧୨୮</b>	<b>୩୧୧</b>

>f]Mwgkf sfoffo, @)&\$

\*#= hgr]gfdhs tfind k]t u/\$f]hg; Wof ljj /Of

S; =	tfind ljj /Of	ln+		hDdf	s]kmt
		dlxnf	k?if		
!	jrt tyf Cof	୧୮୬	୨୦୬	୩୧୨	୧୮୬
@	; :yfut g]Tj	୪୬	୧୨୧	୧୬୭	୪୬
#	n]us ; dlj sf;	୧୮	୭୮	୧୭୬	୧୮
\$	:jf:Yo	୩୩	୭	୪୦	୩୩
%	kl/j f/ lgo]hg	୨୭	୩	୩୦	୨୭
^	vfgkfgl ; /; knf0	୧୦	୧୬୭	୨୫୭	୧୦
&	j g Joj :yfk g	୨	୬	୮	୨
*	kn]x]d]nf Joj :yfk g	୩୪୪	୨୭୧	୬୧୫	୩୪୪
(	l; k lj sf;	୬୮	୧୧	୮୭	୬୮
!)	cfo	୫୭	୮୫	୧୪୨	୫୭
<b>hDdf</b>		<b>୧୫୧</b>	<b>୧୬୩</b>	<b>୧୧୧୪</b>	<b>୧୫୧</b>

>f]Mwgkf -ut % j if\$]hDdf\_ @)&

**\*\$= j 8f cg' f/ lj kGgtf :t/ls/0f**

-PPI= progress out of poverty Indexdfkg lj lw ckgf0Psf]

dfgj lj sf; sf ; 'rsfsx?sf] cfwf/df xg[ xf] eg] wgsbf ; DkGg pGdV lhlnfsf] ?kdf blV65 . lj sf; sf] ; 'rsdWb]kfl/jf/ls cj :yf g}cfwf/et ; 's xf]. hgu0fgf @)^\* sf] tVof\$ cg' f/ wgsbf gu/ lfgsf]ul/jlsf] b/ !)=\*\$ kl'tzt b'fPsf]lyof]hg /fli6o tVof\$ @% kl'tzt e6bf /fdl]cj:yfdf blV65 . wgsbf gu/kflnsfn] ; fdflhs kl/rfnx? kl/rfng ul/ @)&\$ df u/\$f]lkn18 ; e[ cg' f/ wgsbf gu/ lfgsf]lj kGgtfsf]:t/s/0f lGDd'f; f/ /x\$]5 .

j 8f g=	lj kGgtf :t/s/0f					s]kmt
	clt ul/j	ul/j	dWbd	; DkGg	hDdf	
!	୧୩	୧୮	୧୨୦	୨୨୨	୧୮୩	
@	୨୭୭	୩୨୧	୨୭୭	୧୭	୧୦୧୦	
#	୧୨	୧୨୩	୧୧୩	୧୧୧	୪୭୦	
\$	୧୮	୧୨	୩୭୦	୧୧	୨୪୧	
%	୨୨	୧୧	୩୩୮	୨୭	୪୮୩	
^	୨୦୭	୨୦୧	୮୮	୩୩୭	୮୩୮	
&	୧୦୨	୩୧୩	୪୧୧	୭୧	୧୦୮	
*	୧୨୩	୧୧୧	୧୧୧	୪	୪୪୨	
(	୩୮୧	୨୩୮	୧୭୭	୮୦	୮୭୧	
!)	୪୨	୧୪୧	୧୪୭	୧୧୩	୪୨୧	
hDdf	୧୩୩୧	୧୮୦୭	୨୭୪୦	୧୧୨୪	୭୦୦୭	

>f]llwgkf UCPA ; e[!)&\$

**\*%-dVo kzf ; Dj lGw lj j /0f**

s; =	lj j /0f	kl/j f/ ; Vof	kl'tzt
!	s]lf		
! = !	v]lkftl tyf kzkfng	୪୨୦୧	୪୩.୪
@	u} s]lf	୦	
@ = !	Jofkf/	୭୪୮	୮.୦
@ = @	pBf]u	୧୨୮	୧.୪
@ = #	gf\$/l	!) * (	!! = &
@ = \$	blgs Hofnfbf/l	(!%	( = ^
@ = %	ef8f / k]; g,Aofh	* ^ \$	( = !
@ = ^	j } ]zs /f]huf/	*) &	* = %
@ = &	c6o	# !)	# = @
hDdf		(\$ ^)	!))
sh hDdf			

>f]llgu/ k]knfon, @)!&

\*^= cf} t dfl; s kfl/j fl/s cfbfgl ljj /of

S; =	cf} t dfl; s kfl/j fl/s cfbfgl ljj /of -?k}fdf_	kl/j f/ ; Vof	kltzt
१	४००० भन्दा कम	२१७६	२३
२	४००१ देखि ८०००	२४६०	२६
३	८००१ देखि १२०००	१५१४	१६
४	१२००१ देखि १६०००	१४१९	१५
५	१६००१ देखि माथि	१७०२	१८
६	नखुलेको	१८९	२
hDdf		९४६०	१००

>fjMwgsbf gu/kflnsf @)&!

\*&= cf} t dfl; s kfl/j fl/s jrt ljj /of

S; =	cf} t dfl; s kfl/j fl/s jrt ljj /of -?k}fdf_	kl/j f/ ; Vof	kltzt
!	; 6o	१६०९	१७
@	%) ) b v !)))	१३२४	१४
#	!) )! b v @)))	१७९७	१९
\$	@) )! b v #)))	११३५	१२
%	#) )! b v %)))	१०४१	११
^	%) )! b v !)))))	८५१	९
&	!))))) ebf dfl y	१३२५	१४
*	gvh\$ f]	३७८	४
hDdf		९४६०	१००

>fjMwgsbf gu/kflnsf @)&)

\*\*= j flif\$ s|if ptkfbg ; Dj 6wl ljj /of

j fnl=ptkfbg ; dx	cfly\$ j if{ @)&(/)&#_	
	lfqkm -x\$6/df_	ptkfbg -d}6= df_
<i>clg j fnl</i>		
wfg	९२४५	३०८१०
ds}	१८२१०	५४३५०
sf f]	७८००	७५५८
uxF	१४००	२८८९
<i>bnxg j fnl</i>		
df; , af\$ , ; dl; d:of <sup>a</sup> , d; /f]	१८९८	५०४९.०२
<i>t}hxg j fnl</i>		
tf l, ; b}vl =	१०१२.५	५६१.६४
<i>t/sf/l j fnl</i>		
cfn; kofh, sfpnl, e6f, abf, ufhe\$ f, /fd tf /of, ; fu=	३२४२	११७४१
cbj f, a] f/, n; g, v; fgl{	४६५	६१७१
<i>kmlth v}l</i>		
s}f, cfk, ; ttnf, gf; kftl, e0\$6x/ =	१३७५	६०३४

>fjMslif ljsf; sfofho wgsbf, @)&\$

\* (= kz'wg tyf ; fāf6 xg]pTkfbgsf]cj :yf ; Dj Gwl Ij j /Of

qm# ; #	Isl; d	; Wof			pTkfbg		
!	kz'wg	:yfglo	p6gt	hDdf	b'w d'6g	df; 'd'6=	pg s'hl
s	uf0{uf'}	४२१४	५८०३	१००१७	३९६०	००	००
v	e]l /f'f	२१८	९३०	११४८	५८५	९४.३५	
u	af\$'f v; l j fv	६९००	४७००	११६००	००	१३४	
3	e'f'f Rofuf	१३०	००	१३०			
a	; f/ j u/	२६८७	४७५४	७४४१		२४३	
@	k'hl	:yfglo	p6gt	hDdf	c08f ; Vof		df; 's'hl
s	sv/f	११६५०	५७६५	१७४१५	%\$@&)(		२२३ मे.ट
v	xfF	१२५	००	१२५			
u	c6o =====	००	००	००			
#	df5f	)	( )	( )	s'hl &%)		
s	df]l 3f/	)	^@	)	dx s'hl ( )^		
\$	c6o =====	)	!@%)	)			

>f]MlhNnf kz'; jf sfofho, wgsbf @)&\$

() = gu/af6 afix/ lgsf; l xg]kzh6o j :tx?sf]Ij j /Of

S# ; #	Ij j /Of	0\$fo	kl/df0f
!	uf0{uf'}	; Wof	!%)
@	af\$'f afv	; Wof	&%)
#	au/ ; u/	; Wof	%)
\$	sv/f	; Wof	!^))
%	b'w	ln6/	%\$)))
^	l3p	s'hl	%)
&	5fnf	; Wof	%)
*	pg	s'hl	@)

>f]MlhNnf kz'lj sf; sfofho wgsbf

(! = hluvsf]Isl; d cg'; f/sf]Ij j /Of -/f]kgL\_ M

Qm# ; =	Hfluvsf]Isl; d	IsQf g#; Wof	hDdf lfqkm
!	cAan	३४६०	२०१२९-४-२
@	bf'pd	५४६६	४६५४८-६-३
#	l; d	५०२८	२९८०१-४-२
\$	rxf/	६२४	६९९३-४-०
%	c6o -; /sf/l, ; fj h'igs, gbl, ; 8s, h'xn	२१९२	८१३४४-२-३
	hDdf	१६७७०	१८४८१६-५-०

>f]MgfkL sfofho, wgsbf, @)&\$

(@= cfBf]us tyf Jofkf/, Joj ; fo -lgdf0f Joj ; fol ; d]\_ ; DaGwl ljj /Of

l; =g	Jokf/,Joj ; fo ljj /Of	hDdf ; Wof
9	bU3 Joj ; fol	90
2	6h; {	60
3	; grf6l Joj ; fol	62
4	ef8f Joj ; fol	20
5	xf0n Joj ; fol	222
6	kn] ; l Joj ; fol	990
7	lSnlgs tyf cf]fwl Joj ; fol	30
8	t/sf/l tyf kmknth Joj ; fol	40
9	On\$6]gs Joj ; fol	92
90	df5df; 'k; n, Joj ; fol	40
99	x0/ ; h] tyf ; f]bo\$nf Joj ; fol	02
92	pBf]u	22
93	cf6{Joj ; fol	2
94	a\$/l tyf ldi7f6g Joj ; fol	4
!%	au/ kfng	90
!^	af]B] :sh ; #fng	5
!&	7\$sfk66\	20
!*	hOf k; n	22
!(	kn]0f]:6l8of]	95
@)	kn]g{/	20
@!	lsgf/f k; n tyf Joj ; fol	452
@@	l; 48-k; n	90
@#	kh xfp;	2
@\$	c6f]j s{ k	6
@%	skf; pBf]u	9
@^	/f0; ldn	90
@&	3l8 /]Bof]l6-el ddf	30
@*	k0f]h kDk«	4
@(	d; nf pBf]u	3
#)	r:df k; n	3
#!	vfhf3/ tyf lrof k; n	202
#@	9j fgl ; ]f	2

##	sfk k; n	३
#\$	; /; kmf0 tyf kmfxf] d]hf ; sng	१
#%	g; {l kmh Joj ; fol	५
#^	sl/o/	४
#&	dlb/f Joj ; fo	९
#*	lof; l8n/	४
#(	sfgg Joj ; fol / k/fdz{; }f	१०
\$(	lgdf f Joj ; fol tyf ; knfo; {	२५
\$!	sjf8l ; sng s]b	१
\$@	dn lap ptkfbg	४०
\$#	sDKo6/ 6]gu+ ; ]6/ ; f0] / Joj ; fol	३५
\$\$	lknld xn	२
\$%	l; ; f k; n	२
\$^	k!ts Joj ; fol tyf kmf]f\$kl	२३
\$&	dgl 6ff; km/	५
\$*	; xsf/l	७४
\$(	a\$	७
%)	la1fkgl8of/s]n ; }f	२
%!	sfuh pBf]u tyf 5fkf/vgf	६
%@	kfgl lkn]6/	१
%#	e]g/l	३

>f]Mwgsbf gu/kflnsf, w=p-af=; ३,@)&\$

(#= lj ut & cfly\$ j if\$]cfoJoosf]lj j /of M

cfly\$ j if\$	cfo zlif\$	/sd	Joo zlif\$	/sd
२०७२।०७३	आन्तरिक आय	१८५४४०००	चालू व्यय	४२९०८०००
	बाह्य आय	१५९६९९०००	पूजीगत व्यय	११३२५२०००
२०७१।०७२	आन्तरिक आय	१३१०३०००।	चालू व्यय	२४७६८०००।
	बाह्य आय	१२४३६३०००।	पूजीगत व्यय	१०३००२०००।
२०७०।०७१	आन्तरिक आय	११२५१९२४।७	चालू व्यय	२०२५९९०२।८२
	बाह्य आय	८४९०६६७।८१	पूजीगत व्यय	६७३०३९८०।७८
२०६९।०७०	आन्तरिक आय	९१५८४६०।९०	चालू व्यय	१८१०१८७९।९१
	बाह्य आय	६१७९९८४।४५	पूजीगत व्यय	५००१२२०४।८५
२०६८।०६९	आन्तरिक आय	७६८०३८४।०४	चालू व्यय	१८२२४७९१।३३



	बाह्य आय	६८८१४०४९।२०	पूजीगत व्यय	५२६४४३९।०३
२०६७।०६८	आन्तरिक आय	७४७२००३।३६	चालू व्यय	१७६९६९०३।०३
	बाह्य आय	६३१९६५३८।३१	पूजीगत व्यय	४७९१४४८१।७६
२०६६।०६७	आन्तरिक आय	५८१७९९४।०७	चालू व्यय	१६८४२७२६।१४
	बाह्य आय	६०२४७४९६।८३	पूजीगत व्यय	४८४९७४३३।६६
जम्मा		६९५९७४३७।१४		६४१४२८७०।३१

>fjllwgsbf gu/kflnsf sfofho

(\$= gu/kflnsfn]; ~rfng u/\$f kdv sfofmd tyf ofhgfx?

l; g+ sfofhdut ljj/of	sfofj ogsf] cj:yf	dVo kof; x?
! = kzf; lgs ; fu7lgs ; bfls/of , lfdtf / ; jf kefj sf/Ltf clej [4 ; Dj Gwl		
11 ; jf kjfxdf kefj sf/Ltf	/fdfj]	gu/ kx/lstf]JoJ :yf, ; Fgf kj fxsf nflu l8lh6n l8:knafB{
12 cftl/s lfdtf a[4		; kmx]o/, kmgf/, sDko6/,
13 ; fdfllhs hj fknblxtf		; fj hlgS ; gj f0, ; fdfllhs k/Llf0f, ; fj hlgS k/Llf0f, h] l k/Llf0f, Pdl; lkPd
@= ljl0o JoJ :yfg tyf >fj kl/rfng sfofmd		
Pslst ; Dkl0 s/, JoJ ; fo s/, axfn s/ lklklk, ; /; knf0 zNs, cfo a9g] ofhgfx?df nufgl	/fdfj]	tVofs ; sng, k ok0f, s/bftf lzlf, b/ kl/dfhg, ; kmx]o/ kofu
#= eflts kj fvf/ tyf zx/l ljsf; ; Dj lGw sfofmd		Jofkl/s ej gx? lgdf0f, ; fltflxs xf6ahf/ ; wf/
zx/l ; 8sx?sf]:t/fl]gtl, xf6ahf/ ; wf/		ahxf/f, el/ufp,+ofSrgf ; 8s :t/fl]gtl axp4]o ; fdbflos ejg lgdf0f, tNnf] 68lv]h dd{
\$= ; dflhsNof0f tyf ; fdfllhs lj sf; ; Dj Gwl sfofmd		
41 zx/l :jf:Yo lSnlgs ; #fng		# 7fpdf :jf:Yo lSnlgs ; #fng, lel8of] sGkm]l; L sfutdf
42 nllft ; dbfo z; lSts/of sfofmdx?		; lk lj sf; , lfdtf lj sf; , ; fdfllhs lj sf; / ; #yfut lj sf;
43 ; fdfllhs ; Ylf sfofmd		a\$af6 eOf lj t/of -Ho]7, Psn, ckfu, blnt afnaflnsf_
44 ; fdfllhs kl/rfng	/fdfj]	j 8f gful/s d-r, gful/s ; r]gf s]b, 6fh lj ssf; ; #yf
%= snf ; :st , ; Dkb tyf jftfj/lofo ; wf/ sfofmd		
ahf/ ; /; knf0	/fdfj]	Nof08lkm
xl/ofnl kj 46, a\$lnks phf{k] 46		a[ff/flk0f
^= ko6g lj sf; sfofmd		
rhljg Pslst ko6g lj sf;		u? ofhgf lgdf0f / eflts kj fvf/ lgdf0f
; eflj t ko6slo :ynx? lgdf0f tyf dd{		wd0uf, lgzfg yfg

(%= gu/kflnsfsf]; u7gflds 9fFf

wgsbf gu/kflnsfsf]; u7g ; Argf

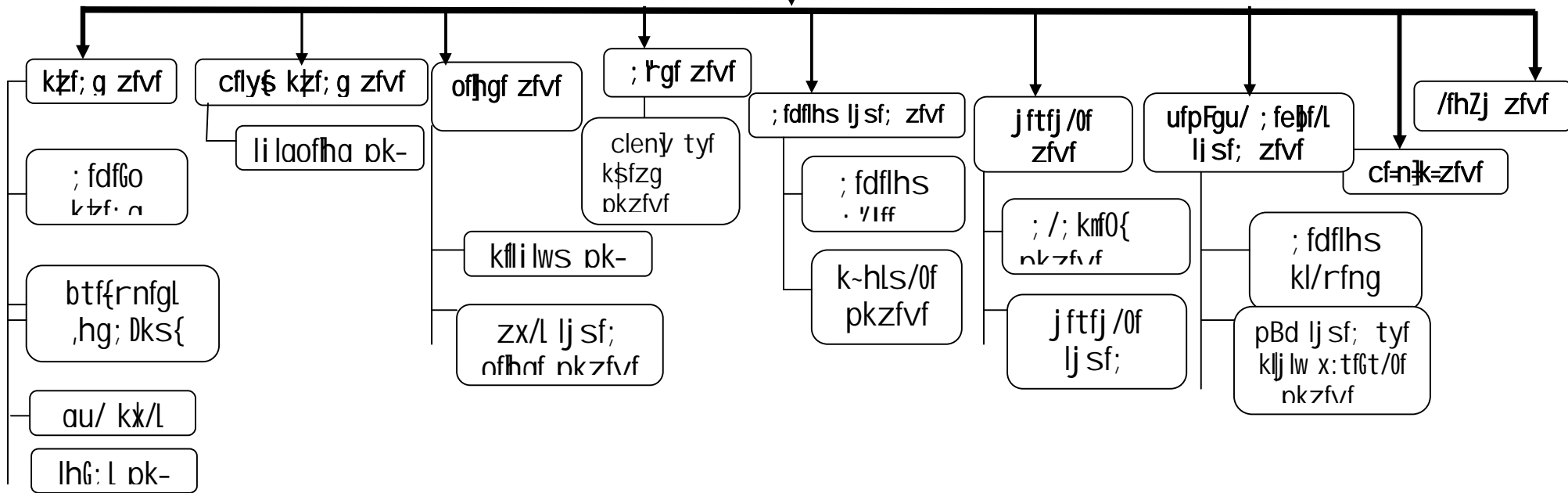
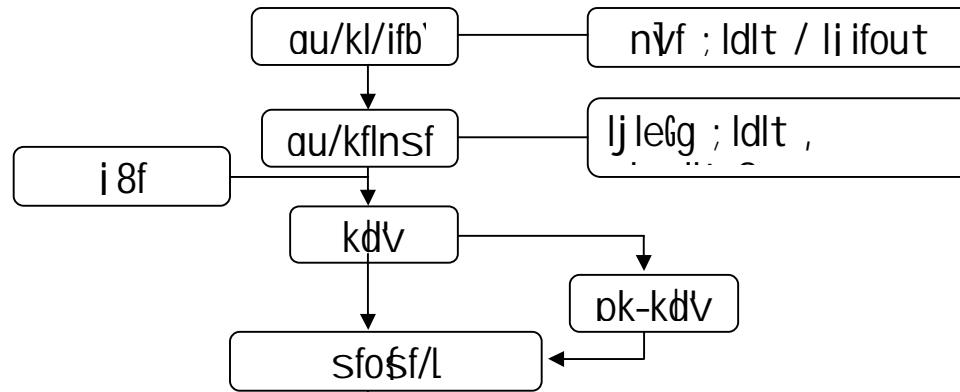

(^= gu/kfinsfsf]sfoffodf xfn sfo{t sd{f/lx?sf]lj j /0f

kl5Nnf]; dodf :yfglo txd f sd{f/l ; dfog e0(g; s\$]eP tklg lj leGg sfoffox?af6 sfhd f cfPsf sd{f/lx?sf]lj j /0f oxf+; dfj ž ul/Psf]5g .

qm; =	gfdy/	bhf{	tx	sfo{t zfvf
1	>l tlyk  fb lwtfn	sfo\$ f/l clws{	/f-k= l4lQo	sfoffo kdv
2	>l glf/fh >]7	kj Gws	clws{ :t/ 5}f}	kj Gws ; rgf clwsf/l
3	>l pk b vgfn	lj lQo clws{	clws{ :t/ 5}f}	aftfa/0f
4	>l ld <sup>a</sup> df bfhl{zkkf{	OlGhlgo/	clws{ :t/ 5}f}	ofhgf klj lws
5	>l /fh' u/fuf0{	/fhZj clws{	clws{ :t/ 5}f}	/fhZj
6	>l 8Da/ /f '	kzf; lso clws{	clws{ :t/ 5}f}	kzf; g
7	>l szj sdf/ >]7	n y/fkfn	; xfos:t/ krf}	cly\$ kzf; g
8	>l lqlj qmd bxfn	cf-nk=	; xfos:t/ krf}	cfnk
9	>l ; ldhf tfdf <sup>a</sup>	sDko6/ ck/ /	; xfos:t/ krf}	cly\$ kzf; g
11	>l s[0fk  fb e08f/l	; fdfhs kl/rfns	; xfos:t/ krf}	; fdfhs lj sf;
12	>l vu b /fodfenl	; j OlGhlgo/	; xfos:t/ krf}	ofhgf zfvf
13	>l szn ld>	; j OlGhlgo/	; xfos:t/ krf}	ofhgf zfvf
14	>l lj i0f' kff/	c=; = OlGhlgo/	; xfos:t/ r y}	ofhgf, klj lws
15	>l th axfb/ ykf	vl/bf/	; xfos:t/ r y}	kzf; g
16	>l plh/dfg /f0{	vl/bf/	; xfos:t/ r y}	:6f]
17	>l ; ldt k fg	vl/bf/	; xfos:t/ r y}	/fhZj
18	>l sdnf ykf	vl/bf/	; xfos:t/ r y}	kzf; g
19	>l eld k  fb ; fksf f	vl/bf/	; xfos:t/ r y}	kzf; g
20	>l sdn sfsl{	cldg	; xfos:t/ r y}	ofhgf, klj lws
21	>l dflqsf ltj f/l	j 8f ; lrj	; xfos:t/ r y}	kzf; g
22	>l d h" sfsl{	j 8f ; lrj	; xfos:t/ r y}	kzf; g
23	>l j  rg ; /bf/	; j f/l rfns	; xfos:t/ t}f}	; j f/l rfns
24	>l cd/ j xfb/ /f0{	; j f/l rfns	; xfos:t/ t}f}	; j f/l rfns
25	>l z\$/ axfb/ tfdfE	sfoffo ; xof ul	; xfos:t/ klxnf]	kzf; g
26	>l sfinsf ykf	sfoffo ; xof ul	; xfos:t/ klxnf]	kzf; g
27	>l s[0f axfb/ /f0{	sfoffo ; xof ul	; xfos:t/ klxnf]	kzf; g
28	>l lj i0f' dfog >]7	sfoffo ; xof ul	; xfos:t/ klxnf]	kzf; g
29	>l df3 dfog /f0{	sfoffo ; xof ul	; xfos:t/ klxnf]	kzf; g

30	>l 6\$axfb/ /f0{	sfofho ; xoflul	; xfos:t/ klxnf]	kzf; g
31	>l ufef /f0{	; /; knf0\$dl{	; xfos:t/ klxnf]	aftfj /of zfvf
32	>l dfl0fsnfn /f0{	; /; knf0\$dl{	; xfos:t/ klxnf]	aftfj /of zfvf
33	>l dlxGb  8fð	; /; knf0\$dl{	; xfos:t/ klxnf]	aftfj /of zfvf
34	>l hulbz dNnls 8fð	; /; knf0\$dl{	; xfos:t/ klxnf]	aftfj /of zfvf
35	>l cu/L dNnls 8fð	; /; knf0\$dl{	; xfos:t/ klxnf]	aftfj /of zfvf
36	>l o1 axfb/ kfðh	; /; knf0\$dl{	; xfos:t/ klxnf]	aftfj /of zfvf
37	>l dlG/fh 7s/L	gu/ kx/L	s/f/	aftfj /of zfvf
38	>l b b yfkf	gu/ kx/L	s/f/	kzf; g
39	>l ; lj tf /f0{	gu/ kx/L	s/f/	aftfj /of zfvf

>f:lkzf; g zfvf, ==

(&= lhNnf:yt sfofho?sf]gfd, 6|krfg lj j /of

l; = g+	sfofhos]gfd	knfð gDa/
!=	lf]qo kzf; g sfofho	)@^ %@) **%
@=	pRr cbfnt, wgsbf Ohnfz	)@^ %@)!&#
#=	; /sf/l j lsn sfofho	)@^%@)@&(
\$=	lf]qo :j f:Yo lgbzgfno	)@^%@)@!#
%=	lf]qo lzlf lgbzgfno	)@^ %@)@!(, %@)@@
=	lf]qo vfgkfgl l8lehg	)@^%@)%)%
&=	lf]qo ; uxfno	)@^%@)@\$*
*=	nf\$ ; j f cfofl	%)!#), %@)!%!
(=	lf]qo :j f:Yo tflnd s b	)@^%@)%)*
!)=	l8lehg ; 8s	)@^%@@!*
!!=	sfzl c-rn cfoj   cfjwfn	%)!!&
!@=	kflvjf; s f cg; Gwfg s b	%)#^%, %@)#*!
!#=	; Gtnfhft cg; Gwfg s b kfl/kfln]	%)%)%
!\$=	l8lehg ; xsf/l sfofho	%)@(@
!%=	lhNnf kzf; g sfofho	%)!#!, %@)!#@
!^=	lhNnf cbfnt	%)!@*, %@)\$*&
!&=	lhNnf ; d j o ; ldltsf]sfofho	%)!@#, !@\$, !@%, !@&
!*=	lhNnf lzlf sfofho	%)@%&
!(=	lhNnf jg sfofho	%)@@(, %@)@&\$
@)=	sf]f tyf n yf lgoqof sfofho	%)\$\$\$, %@)\$@@
@!=	tYofs sfofho	%)@^@
@@	lhNnf s f lj sf; sfofho	%)@@^, %@)\$&*
@#	lhNnf e' ; Af0f sfofho	%)#^, %@)!@
@\$	lhNnf xhfs sfofho	%)!%*
@%	wgsbf gu/kflnsf sfofho	%)%!%, %@)!!(, %@)!\$#
@^	kfv af; gu/kflnsf sfofho	%)!%@

@&	dxnldl gu/kflnsf sfofho	(*%@)%@*
@*	5y/ hfj/kf6l ufpkflnsf sfofho	\$\$\$!((\$,\$)\$(**
@(	; fu/lu9l ufpkflnsf sfofho	\$\$\$)%*
#)	rflj ; jufpkflnsf sfofho	\$\$!)#!, \$!!)#@
#!	vfl; f l56tfu zxlbedl ufpkflnsf sfofho	(&%@)\$\$%#%
#@	l8lehg l; #f0 sfofho	%@)^%
##	dlxf tyf afnaflnsf sfofho	%@)!%&
#\$	dfnkfj sfofho	%@)&!
##%	/zdvzlj ljsf; sfofho	%@)@(#, @(\$
#^	gfl zfvf sfofho	%@)%\$
#&	lhNnf :jf:Yo sfofho	%@)!#\$, !#%, @@&
#*	/fli60 cg; Gwfg lhNnf sfofho	%@))\$@
#(	lhNnf sf/fuf/ zfvf	%@)!!)
\$)	lhNnf kfllj lws sfofho	%@) (@
\$!	sdcf/l ; #osfj sfofho	%@))\$(
\$@	/l8ofjgkfn lfjgo k  f/of s b	%@)#*&
\$#	sfzljaj; g xj fkfgl	%@)#\$
\$\$	s f ljsf; a\$	%@)!^
\$%	s f ; fdfull sDkgl	%@)\$\$(
\$^	/faf a\$ wgsbf	%@)\$@\$
\$&	lj Bt kllws/of	%@)!&
\$*	3/h' tyf ; fgf pBflj ljsf; ; ldl t	%@)%*
\$(	kfllj lws lzlfno pQ/kfgl	%)@#), #!
%)	wgsbf advl Sofdk;	%@)@(&, @(*
%!	ejg tyf zx/l ljsf;	%@)&*
%@	lhNnf kx/l sfofho	%@)!)), (%@)!%!,!))
%#	z; :q kx/lan l56tfu uNd	%@)!%#%
\$\$	gkfnl ; g f ; Nn7L Aof/\$	%@)\$&&
%%	lhNnf lgj ffg	%@)&^^
%&	/8qm ; fj f06l	%@)#%@, (%@)!@
%*	wgsbf pBflj af0flHo ; 3	%@))((
%(	wgsbf a; kfs{	%@))(&
^)	gkfn kl/j f/ lgofhg ; 3	%@)@(!
^!	; Ne gkfn	%@)%@#
^@	k8k gkgn	%@)#&
^#	x; f8\$ gkfn	%@)^)^
^\$	lrof ljsf; lgud lnd6\$	%)\$)!!@
^%	bdsn ; jf	(*%@)^!@)!

(\* = :yfglo /fhglt s bnx?sf]lj j /of

!	= gkfnl sfi]		
!	= g+ gfd,y/	kb	knfg g+
!	clgl k  fb kf8h	lhNnf ; efkl	(* \$@) % \$ (* #
@	/f] g > 7	gu/ ; efkl	(* \$@) ^ @ # \$ %
@	= g\$kf Pdfn]		
!	/fh b /fo{	lhNnf clbIf	(* % @) % ( (
@	ch8 5f/f	gu/ clbIf	(* ^ @) ##) & !
#	= g\$kf dfcf] fbl s b		
!	x8/fh e08f/L	lhNnf 0Grfh{	(* \$ ! ^ @ & & ^ %
@	8Da/ ; Aaf	gu/ clbIf	(* % @) % **!
\$	= /fli6 khftc9 kf6l{		
!	sdf/ axfb/ ykfk	lhNnf clbIf	(* ! (# ! % @ !
@	o1 axfb/ sfsL{	gu/ clbIf	(* \$ @ ! ! ! ! * ^
^	= g\$kf sftlsf/L dfcf]fbl		
!	ufkfn lj Z] sdf{	lhNnf ; lrj	(* \$ @) \$ (# \$ (
@	dfqsf /fo{	gu/ ; lrj	(* \$ @ ! !) % \$ %
&	= ; h3o ; dfhafbl kf6l		
!	an axfb/ /fo{	lhNnf clbIf	(* \$ @) % @ ( ! (
@	; /fh cf7kxl/of	gu/ clbIf	(* \$ @) & ! # ^ @
&	hgdlQm kf6l		
!	z6tal/ nfdf	lhNnf clbIf	(* \$ @) ^) & % &
@	g/ axfb/ lnda'	gu/ clbIf	(* \$ # ! * % ! # *
*	= /fli6o hgdf]rf(gkfn		
!	thdfg /fo{	lhNnf ; lrj	(* \$ @) & ) @ #
@	sflknf zs/	gu/ ; lrj	(* \$ @) & ) * @ !
(	= d-r ; Da4 lnda] fg /fho kl/ifb		
!	= ; /sdf/L cf7kxl/of	gu/ clbIf	(* \$ @ # ^ %) *

(( = gu/kflnsfsf]:yfkgsfnbl]v xfn; Ddsf kd\vx?sf]lj j /of

!	= g+ gfd	sfo{cj lw	lgj flr t / dgflgt	s knot
!	dfxg k  fb kf]y h	@) # ^ bl]v @) \$ @	lgj flr t	
@	/fh b k wfg	@) \$ @ bl]v @) \$ ^	lgj flr t	
#	zl; n sdf{fo{	@) \$ * bl]v @) % #	lgj flr t	
\$	j f <sup>a</sup> l nfdf	@) % \$ bl]v @) % (	lgj flr t	
%	Afnfggb e'th	@) ^ ! bl]v @) ^ @	dgflgt	
^	lr6tg tfdfu	@) & \$ bl]v	lgj flr t	

!)= lj ut \$ aif\$]MCPM sf]:t/

gu/kflnsfn]ub{cfPsf]; fj hlgS ; Jf tyf lj sf; Joj :yfkgSf]cj :yf :t/s/Of ug{aif\$R5]gkfn ; /sf/ lj lOo cfofn]ug[u/\$]Gogtd zt{tyf sfo{; Dkfbg dfgdf wgsdf gu/kflnsf p]s[6 gu/kflnsfsf]?kdf klxrfg agfpg ; km ePsf]5 . ut rf/ aif\$]glthf lgdgfg; f/ lb0Psf]5 .

lj ut \$ aif\$]MCPM sf]:t/

cf-j = @)^(&)	cf-j = @)&)/&!	cf-j = @)&!/&@	cf-j = @)&@/&#
kyd -** cs_	kyd -(! cs_	l4lto -( cs_	l4lto -( ) cs_

!)!= zj bfx kz' j wzfnf]lj j /of

wgsdfdf lj leG hfthftlx?sf]a; f\$; /x\$]xgfn]d/Offk/fGt ; tut ug]tyf clGtd ; #sf/ ug]k]ngdf klG lj leGtf /x\$]5 . vf; ul/ hghftlx? h:t}cf7kx/of, /f0{ lnda, tdfux?n]zj bfx hdlgdf u5G\eg]cfn] clglbfx ug]u5G\ :yfgSf]lx; fj n]wgsdfdf zj bfxsf]:yfgx? / o; sf]cj :yf lgdgfg; f/ lb0Psf]5 .

!; =g+	lj j /of	:yfg	cj :yf	s]knot
!	zj bfx	lu4\$8f, yfd8f8f, :sh8f8f, sf]Nrg8f8f, ofSrgf3f6 / dN3f6	; fdfG ePsf]/ :t/f]gtl cfj :os	
@	kz' j wzfnf	wgkf ! lxn]/ wgkf % lj lxaf/x]f6	; fdfG cj :yf / :t/f]gtl cfj :os	

!)@= lj z]f Aofj ; flos v]l / p]kfbg xg]dVo s]if afnl

wgsdfsf]; 8s ; -hndf ePsf]lj sf; ; #s]if p]kfbgn]kfgp]ahf/sf]kx#df klG a[4 xB]uPsf]oxfsf s]ifsx? hlj g lgj f\$ v]l k]ffnlaf6 lj :tf}Joj ; flos v]l k]ffnl]t/ cfslif\$ e0{x\$]f5g\ ; fdfGto f lgdG lfg tyf jfnlx?df Joj ; fols v]l e0{x\$]f]k]f0\$5 .

S\$; =	Joj ; flos tyf ks\$ s]if p]kfbg lfg	p]kfbg xg]:yfgx?	s]knot
!	lff]e\$ tyf cG t/sf/l p]kfbg	wgkf \$ 7f\$], wgkf ( a]hx/f, wgkf ^ k]fn]y]fhf,	
@	; Gtnf hgf/	wgkf @, wgkf #, wgkf !)	
#	lrof tyf cn]l	wgkf !	
\$	afv]k]fng	wgkf @, *	
%	b]w p]kfbg	wgkf !, @, #, ^	

>f]Mkz'; Jf sfoffo wgsdf

!)#= gu/kflnsf lfg]leq /x\$] x]fnx?sf]lj j /ofM

X]fn Joj ; flo ; 3 wgsdfn]lbPsf]; 'rgsf]cfwf/df wgsdf gu/kflnsf lfgdf ; ~rfngdf /x\$]x]fn tyf /]6'fx?sf]lj j /of lgdgfg; f/ lb0Psf]5 .

S\$; =	x]fn Joj ; fols]gfd	x]fns]gfd tyf 7]f]g	>]fl	k]fg g+	s]knot
q	>ldtl aldnf >]7	b]p/fln x]fn, w-g-kf=-&, xhfs6fh	3	024429444	; fwf/Of

2	>ldtl xl/fdfof >]7	; dlhf xfn, a; kfs(w-g-kf-&	3	026429305	
3	>l lbks zfs0	; /jL xfn P08 nh w-g-kf-&	V	026420208	P6h
4	>l dfchl k wfg	cfolf xfn P08 nh, w-g-kf-&	3	9582069523	
5	>l b]ldfof s6j fn	sgrgh3f xfn P08 nh wgkf=&,	3	420559	
6	>l /fh sdf/ 8ufh	nfnlu/fF xfn P08 nh w-g-kf-&	U	420645	P6h
7	>l /fh' >]7	>lcghhl xfn P08 nh w-g-kf-&	U	420366	P6h
8	>l blklsf >]7	lbofnf]u]6 xfp; , nh, w-g-kf-&	U	429349	P6h
9	>l ehg zfx	>l ehg xfn, a; kfs{&	3	9582022255	
10	>l ultf /f0{	lxdfa xfn, w-g-kf-&, xhfs6fh	3	9582939049	
11	>l ; /] lu/l	rlnjg /]6/]6, w-g-kf-&	3	9582085563	
12	>l dfg axfb/ kf8h	>lkf8h xfn P08 nh, w-g-kf-&	3	958209269	
13	>l pdz zfx	>l pdz xfn, wgkf=&, xhfs6fh	3	9592308982	
14	>l hodlof l3ld/]	lgzfg xfn, wgkf=&, xhfs6fh	3	9582062089	
15	>l ufsh nfn >]7	sdn xfn, wgkf=-^, ; /:j tl rf\$	3	420430	
16	>l v8u axfb/ du/	du/ lrof k; n, ; /:j tl rf\$	3	9582090890	
17	>l dx]b] >]7	>l d6bkl xfn, wgkf=-^, larahf/	3	9582029236	
18	>l elfof sdf/ >]7	>l knR-]Sofk] wgkf=&, xhfs6fh	3	9582030969	
19	>l ; /fh s' >]7	>l kl/ro xfn, w-g-kf-&	3	026420493	
20	>l dxz pbf;	>lgfh] xfn, wgkf=&, xhfs 6fh	3	420859	
21	>l 80j //fh sf^n]	>l sf^n] xfn, wgsbf-&	3	9582992325	
22	>l ; lht kwfg	>l ; lht xfn, wgsbf-&, a; kfs{	3	9582299422	
23	>l klj f l5l/a	>l lxn]lsr6, wgsbf lxn]	3	950938898	
24	>l lxn]sfchl/f]f	>l wgkf !, lxn]	V	026480409	P6h
25	>l /]fsl lu/l	5y/ xfn, lxn]	3	480035	
26	>l o1 k  fb lndj "	>l ; Aaf ; \$]f k; n, lxn]	3	026480839	
27	>l algtf ykf	>l Crf xfn, lxn]!, wgsbf	3	9582996882	
28	>l cfa; * dx/f	>l lj i6 xfn, lxn]!, wgsbf	3	026480368	
29	>l of]b]lk7fsf6]	>l nfkf kni6 knB, lxn]!	3	9508042922	
30	>l s[0f axfb/ ykf	>l ykf xfn P08 nh, lxn]	3	026480920	
31	>l czf\$ /f0{	>l 7dh /]6/]6, lxn]!, wgsbf	3	9582329999	
32	l; tf/fd /f0{	>l dsfn' ; \$]f sg{	3	026699224	
33	>l d8f uf]j f	>l cdl xfn, lxn]!	3	9582999292	
34	>l dfofb]l /f0{	>l ykf xfn, lxn]!, wgsbf	3	9508098954	
35	>l ldgf tfdfE	>l dfp6h xfn, lxn]	3	026480803	
36	>l zD; ] tfdfE	>l zfl6t xfn, lxn]!	3	026480048	
37	>l /fd uf]j f	>l dg' xfn, lxn]!	3	026480963	
38	>l bf]pSofk	>l u]j f xfn, lxn]!	3	026480993	
39	>l cfaN5l/a nfd	>l lxdfnl xfn, lxn]	3	480980	
40	>l r6b\$nf l3ld/]	>l kfyle/f xfn, lxn]	3	9582040224	
41	>l c; f/ l; +tfdfE	>l Hof]l xfn, lxn]!	3	958289552	
42	>l knj f{tfdfE	>l dsfn' 60" P08 nh	U	9582844994	P6h



43	>l hdgf rfv/L	>l G0"/f8 xfn, lxn]!	3	026480264	
44	>l cfz' /f0{	>l efhk/]xfn, lxn]!	3	480899	
45	>l xfh sdf/ lnda"	>l cfhdaj; 3jf sg[, lxn]	3	9592342498	
46	>l ksfz cfn]du/	>l nkrf xfn, lxn]!	3	9582093560	
47	>l r6b lk7fsf]	>l r6b xfn, lxn]!, wgsdf	U	9589295692	
48	>l 7u b sdf/L lnda"	lrof k; n, lxn]!	3	480029	
49	>l dfg l; -yfkf	afgf xfn, lxn]!	3	026480422	
50	kf; dlhf sfl{	>l P6hn xfn, lxn]!	3	9594309993	
51	kfj i0f lnda'	>l ; j f/]xfn, lxn]!	3	026480463	
52	kf; dlgf du/	>l ; Ghfj lrof k; n, lxn]	3	9582949082	
53	kf blndfof lnda"	>l dlgzf xfn, lxn]!	3	9582096593	
54	kfr6b lj i6	>l xfn 6l/hd, lxn]!	U	026480955	P6h
55	kfvu b lj i6	>l lxn]Eo", lxn]!	U	02648069	P6h
56	>l lbgz' /f0{	l; tn lgj f; , wgsdf-^, 6l8v]5p	U	9582040869	P6h
57	>l xs{axfb/ /f0{	wgsdf xfn, w-g-xf=&	3	420966	
58	>l lbgz' >]7	lrfmP08 j 06, w-g-xf=&	U	429429	
59	>l lzt f s6j fn	n3fnl xfn P08 nh, lxn]!	U	480809	P6h
60	>l lr/Ghlj >]7	xfn u8lj n, wgsdf &	U	420600	P6h
61	>l ; a b zfx	xnfkb; {l:j 6 xfp; , w-g-xf=-^	3	9582090234	
62	>l lbnaxfb/ lnda"	; lgdf xfn P08 nh, w-g-xf=-^	3	9599049969	
63	>l kf rqa-a9fyf3l	wfhflu/L xfn P08 nh wgf-^	3	959554985	
64	>l g/ axfb/ a9fyf3l	kltf xfn P08 nh, w-g-xf=&	3	9596005203	
65	>l kf/rgf zfx	>l /rgf xfn, lxn]!	3	9582990398	
66	>l ; dg >]7	krf0g gf0g xfn, nh, w-g-xf=&	3	420094	P6h eP
67	>l lht a-kf8h	olfgsh xfn w-g-xf=&, /df0nf3]Dt	3	429299	
68	kf8lNnl dfof /f0{	afgf xfn w-g-xf=&, /df0nf3]Dt	3	429990	
69	>l /fh] >]7	; Nn]L u]6 xfp; b]]f;	3	420252	
70	>l /-hlt >]7	/lff xfn,nh, w-g-xf=&,xhfs6fh	3	429649	
71	>l loks nfd	kn]8; lk xfn, xhfs6fh	3	9582089492	
72	>l tf/f bnfdl	lug :6f/ xfn, wgf ! lxn]	3	9524366904	
73	>l t]hsnf lnda"	gf:tf k; n, lxn]	3	9562986966	
74	>l gf/fo0f k-yfkf	lgufn]xfn nh, lxn]	U	9582040999	P6h
75	>l dfg afctfj f	td/ l/e/ ; f08, l/; f8{ dh3f6	U	9582220999	
76	>l c-h'8ufh	td/ xfn P08 nh	3	9582944846	
77		xfn d/r <sup>8</sup> lf 066/g]gn, wgf %	V	026480996	P6h

; f]M xfn Joj ; fol ; 3, wgsdf @)&\$

!)\$= ; /lff 0sf0x?

qm; =	lj j /0f	:yfg	s kmot
!	g kfnl ; g f @ g=aflxgl c8&f	wgkf ! lxn]	
@	g kfnl ; g f ; Nn]L Aof/\$	wgkf \$ ; Nn]L	
#	z; :q kx/L u0f, l56tf# u ld	wgkf \$ 5f/fufp+	
\$	lhNnf kx/L sf0fho	wgkf ^ alrahf/	

!)%= ; xsf/l ; :yfx?sf]lj j /0fm

qm; =	; xsf/l ; :yfsf] k\$ f/	; xsf/l ; Wof	dlxnf ; xeful	k?if ; xeful	hDdf ; b:o
!	axp4]olo	9	890	499	929
@	s lf ; xsf/l	23	338	826	990
#	art tyf C0f	26	2069	9930	3999
\$	pkef\$tf	6	244	894	690
%	b lw p kfbS	8	46	944	299
^	lrof tyf slkm	3	90	88	48
&	:j:f:Yo	9	9	95	29
*	lj Bt p kfbS	2	0	0	0
	hDdf	98	3983	3329	6892

>f]M|8lehg ; xsf/l sf0fho @)&\$

!)^= PkmPd ÷ /|Bof]:6]zgx?sf]lj j /0fm

qm; =	PkmPd ÷ / Bof]:6]zgsf]gfd, :yfg	k\$ f/	s kmot
!	/ Bof]nfnlu/f;+ !)%=@, wgkf ! lxn]	; fdbflos	
@	/ Bof]dsfn' (@=@, wgkf & 8f8fufp+	; fdbflos	
#	/ Bof]wgsbf !)^=@, wgkf & 8f8fufp+	; fdbflos	
\$	/ Bof]g kfn lflqo k f/0f s b  wgkf \$	; /sf/l	

!)&= gu/kflnsf c|k| agfPsf lgod /lj lgodx?sf] lj j /0f

!\_ gu/ sfokflnsfsf]a]s ; -rfng sf0fj wl  
 @\_ gu/ sfokflnsf sfo{ Dkfbg lgodfj nl  
 #\_ gu/kflnsf ; femf/L lj sf; sf]f lj lgod  
 \$\_ dd\$ ; ef/ sf]f lgb|zsf  
 %\_ ; /; kmf0{ ; j fz|ls ; sng sf0fj wl  
 ^\_ kmfxf]d]f Joj :yfkf lgb|zsf  
 &\_ Psls\$ ; DklQ s/ ; sng lgb|zsf

“wgsbf gu/ :j R5 ; lb/ ; d|gt zx/”

\* \_ ; / ; kmf0 Pj d\zx/l ; 8s Joj :yfkq sfofj wl  
 ( 5f8fkz' lgoqof sfofj wl  
 !)\_ ejg lqdfyf tyf gSzkf; sfofj wl  
 !!\_ gu/kfinsf sdf/f/ l sNof0f sfjf lgb|zsf  
 !@\_ ; fj hlgS lghl ; femf/f/ sfofjmd ; #fng lgb|zsf  
 !#\_ kdf0fLs/Of lgodfj nl  
 !\$\_ gu/ ; ef ; ~rfng sfofj wl

## १०८ स्थानीय निर्वाचन २०७४ मा निर्वाचित पदाधिकारीहरूको विवरण

क्र स	पदाधिकारीको नाम	निर्वाचित पद	मोवाइल नं	उमेर (वर्ष)	लिंग		राजनितिक पार्टी
					महिला	पुरुष	
१	चिन्तन थिङ तामांग	नगर प्रमुख	९८५२०७०९९९	५०		१	एमाले
२	शकुन्तला बस्नेत	नगर उपप्रमुख	९८५२०७०८८८	६०	१		एमाले
वडा नं १	lg/ty tfdf,,	वडा अध्यक्ष	9814071357	45		1	Pdfn]
	sNkgf yfkf	महिला वडा सदस्य	9819320600	30	1		Pdfn]
	kmhdof lj=S=	दलित महिला वडा सदस्य	9814377909	48		1	Pdfn]
	nfnrg uf],af	वडा सदस्य	9852050166	61	1		Pdfn]
	jf,# tfdf,,	वडा सदस्य	9842109393	40	1		Pdfn]
वडा नं २	rGb nfn tfdf,,	वडा अध्यक्ष	9842037424	50		1	Pdfn]
	/df a/fn nfd%fg]	महिला वडा सदस्य	9842221347	44	1		Pdfn]
	b k bf bgf	दलित महिला वडा सदस्य	9817323210	41	1		Pdfn]
	^lsf/fd bnf l	वडा सदस्य	9842256426	60	1		Pdfn]
	;g axfb/ /f0{	वडा सदस्य	9842026733	45		1	Pdfn]
वडा नं. ३	lj sf;  #ld/]	वडा अध्यक्ष	9852050323	31		1	gofFzIQm kf^L{
	a\$df of lnda"	महिला वडा सदस्य	9842310302		1		Pdfn]
	; hff gf j ; h	दलित महिला वडा सदस्य	9842256112		1		Pdfn]
	afa/fd ld>	वडा सदस्य	9842109142			1	Pdfn]
	d y axfb/ /f0{	वडा सदस्य	9842433162			1	Pdfn]
वडा नं. ४	hdz] /f0{	वडा अध्यक्ष	9842109361	35		1	Pdfn]
	b uf{lg/f bf clwsf/l	महिला वडा सदस्य	9842061915	38	1		Pdfn]
	th; f lj s	दलित महिला वडा सदस्य	9814362549	44	1		Pdfn]
	xf  k  fb clwsf/l	वडा सदस्य	9842345648	56		1	Pdfn]
	lj/ axfb/ tfdf,,	वडा सदस्य	9842061608	66		1	Pdfn]
वडा नं. ५	wgsdf/ /f0{	वडा अध्यक्ष	9842061619	46		1	g kfnl sf ]
	l; tf >]&	महिला वडा सदस्य	9862068971	61	1		g kfnl sf ]
	clDj sf kl/of/	दलित महिला वडा सदस्य	9810430651	41	1		g kfnl sf ]

	ufllj Gb /f0{	वडा सदस्य	9842274333	43		1	gkfnl sfi]
	/fzg > &	वडा सदस्य	9842062345	39		1	gkfnl sfi]
वडा नं. ६	g/z > &	वडा अध्यक्ष	9842258939	37		1	gkfnl sfi]
	lx/f bjl > &	महिला वडा सदस्य	9842347942	28	1		gkfnl sfi]
	dgf /Dtj	दलित महिला वडा सदस्य	9842156293	46	1		gkfnl sfi]
	jgl axfb/ j :gt	वडा सदस्य	9842216645	50		1	gkfnl sfi]
	ldng v*xl	वडा सदस्य	9842040521	39		1	gkfnl sfi]
वडा नं. ७	h+ axfb/ /f0{	वडा अध्यक्ष	9842255677	54		1	Pdfn]
	rGb sdf/L /f0{	महिला वडा सदस्य	9842042665	53	1		Pdfn]
	zftf /; f0nl	दलित महिला वडा सदस्य	9842433500	40	1		Pdfn]
	/fd sdf/ *ffj	वडा सदस्य	9842073529	41		1	Pdfn]
वडा नं. ८	; Gbz /f0{	वडा सदस्य	984203077	31		1	Pdfn]
	; dg /f0{	वडा अध्यक्ष	9805303461	38		1	dfcf] fbl s]b]
	hxfg Zj /L /f0{	महिला वडा सदस्य	9812316927	32	1		gskf Pdfn]
	lj Zj nfn /f0{	वडा सदस्य	9817363877	61		1	gskf Pdfn]
वडा नं. ९	k)zj /L /f0{	वडा सदस्य	9811361691	26	1		gskf Pdfn]
	dgfjh /fodfenl	वडा अध्यक्ष	9852061789	30		1	dfcf] fbl s]b]
	cldqf /f0{	महिला वडा सदस्य	9819397826	37	1		dfcf] fbl s]b]
	zflgtnf lzj, bhl{	दलित महिला वडा सदस्य	9813355725	38	1		dfcf] fbl s]b]
	; Gtff sdf/ du/	वडा सदस्य	9804364104	32		1	dfcf] fbl s]b]
वडा नं. १०	k)f(axfb/ k]wfg	वडा सदस्य	9842112494	45		1	dfcf] fbl s]b]
	sdn axfb/ sfsL{	वडा अध्यक्ष	9842305876	51		1	Pdfn]
	sllkgf sfsL{	महिला वडा सदस्य	9842118639	42	1		Pdfn]
	; lgtf lj s	दलित महिला वडा सदस्य	9814310797	32	1		Pdfn]
	rGb axfb/ bnfll	वडा सदस्य	9824346038	35		1	Pdfn]
sh axfb/ /f0{	वडा सदस्य	9823097844	28		1	Pdfn]	

!) (= gu/kfinsfsf cj ; /, rgfjt / ; d:ofx?

wgsbf kjL{kxf8sf]s]bdf /xsf]/f0ffsn blv g)kzf; lgs s]b]sf]?kdf /xb}cfPsf]7fp+xf]. oxfsf]ef]f]ns  
 cj :yf, xj fkfgl, cj l:ylt, kzf; lgs s]b] ; fdf]hs tyf ; f:s[ts kl/j z cfb g}lj sf; sf cj ; /x? xg eg]  
 rgf]l kl g olg}lf]x?sf] ; dlrt kof] ug{ lf]qo lj sf; nf0{g}tj ug{g; Sg', bl3sf]nl gllt, of]hg tyf  
 sfo]dx? afg g; Sg', cfj :os ; f]x?sf] Joj :yfk g ug{g; Sg' g} oxfsf] lj sf; df bl]vPsf ; d:ofx? Xg\  
 t]sf]nlg ?kdf x]f{lg]dgf; f/sf cfwf/e't lj sf; sf ; d:ofx? Bl]v65 .

- lxn]ahf/ tyf ahxf/f lf]df vfg]kfgl cfk'tl]sf]ckof]t tf
- zx/L ; 8sx?df oftoft Aoj :yfk g ug{s7lgf0{/xsf]
- ; fj flgs ; DkIQ ; Af0f / gllh lf] kl/rfng

- ; 8s aQl Joj :yfkq kēfj sf/l gxb'
- gu/kflnsfsf]lŋ l j :tf/ ePklg dfu / ck]ff cg' f/ cfo >f]sf]sdl
- :yfglo pkef]mfx?df lj sf; Joj :yfkq / ; Afof ; DaGwl r]gfsf]sdl
- ; fdlhs kl/rfng klqmf0 ; du|; ]f kj fx; u kēfj sf/l ?kn]; df]hg ug{g; lsPsf]
- gu/kflnsfsf]lŋ l j :tf/ ePsf]t/ hgziQmGog xgsf ; fy}Joj :yfkiso lfdtdf ; wf/
- ; xeflutlds of]hg klqmf oyfyk/s ge0{le8tGq xg yfn]f]
- gu/sf]bluf]lj sf; sf nflu u? of]hgfx? agf0{sf]og og ug{g; Sg'

!!)= gu/kflnsfsf lj sf; ; Defj gfx? -s]if, hnlaB't, koGg, pBf]u, cflb\_

**lj sf; ; e]lo lŋ**

sf]zl /fhdfu] k]fg u/]sf] of]fofts] ; xhtf, udl]f lztn / hf8f]f klg l7Sssf] hf8f] xg] xj]fkfgl / k]f]rn lj sf; lŋ]sf]; b/dsfdsf]; fy}wgsb]f lhNnsf]; d] ; b/dsfd ePsf]h]ubf{ wgsb]df cflyG cj ; /x? gePsf x]gg\ w-g-xf-sf]kyd cf]lws of]hgfn]gu/kflnsfsf cu]fl lŋ eg] Joj ; flos s]if, koGg / lz]ffsf]klxrfg u/]sf]5 . :yflgs lx; fan]w-g-xf-sf]k]f; lgs Pj +cfl]fG dx]j cfl]hg]:yfgdf 5B5 .

**lŋ]lo lj sf; s]b]M k]f]rn lj sf; lŋ]sf]; b/dsfdsf]x]; otn]wgsb]df lŋ]lo:t/sf]; /sf/l sf]f]osf ; fy}lghl Pj +u]; /sf/l ; ]fk]fos ; 3; :yfx? cj]l:yt 5g\**

**ahf/ lŋ] M w-g-xf-sf k]v ahf/ lŋ]df wgsb]f ahf/ / lxn]ahf/ kb5g\.** c]o ; fgf ahf/df sfut.] b]af; , s]r.] xhfs6fh, alrahf/, l; /fgahf/, gf; nrf]s, 8fBfuf]f, l; /jfgl, k]ln]v]rhf / lh/]l]f]f]o]6 kb5g\

**Joj ; flos s]if lŋ] M** Joj ; flos s]ifsf]nflu wgsb]f lhNnf -w-g-xf-; d]\_ Ps cu]fl lhNnf xj]. ox]f] ; Gtnf b]z lj b]zdf nf]k]k] /x]f] 5 eg] ox]f/ j/k/sf uf-]j=; :x?df p]k]lbt aGbf, uf]he]f]f 6f9f6f9f; Dd lgsf; L x65 . ; fy}w-g-xf-d]u/]f]l]rof pBf]u nufot s]f]sx?sf]lghl lrof v]af/l /x]f] 5g\ Joj ; flos s]ifsf]cj ; /af6 nfe lng ; /sf/l :t/af6}ks] lŋ]sf]cj wf/Off ad]l]hd sf]o]mdx? ; -r]lnt 5g\ o; cg' f/ g-xf- sf lj]leG :yfgdf Jofj ; flos ; Gtnf hft kmk]n, Jofj ; flos t/sf/l, t/sf/l ahj] [4, Rofp / lrof v]l lj sf; sf]o]md ; -rfngdf 5g\ eg]lxn]df ad]f] dl t/sf/l lgo]f k]4G sf]o]md / sfut]f /z]d v]l lj sf; sf]o]md ; -rfngdf 5g\

**koG]so cfsif] M** :jR5 xj]fkfgl, 8fB]sfB]f, ; fgf t/ ; Gb/ a:tlx? -wgsb]f ahf/, lxn]ahf/ cflb\_, of]fofts] ; ldtf, 7hf zx/x? -w/fg, 06x/l, la/f6gu/\_ ; G]sf]; fldk]otf, lxn]ahf/sf] t]f]af / ; S6l w-g-xf-sf koG]slo cfsif]f xg\ wdf]n]dal koG]ssfnflu s]xl w]ldG :ynx? H: t] dh3f6 lj >f]tl dlG]b/, dwluuf, lgzfg euj tl yfg, aqms08 cflb :ynx? /x]f] of] g-xf- cf7kx]l/of /f0{; dbfos]p]b]ud :yn / Psdfq a; f]af; :yn xgfn]; fdlhs c]wbogsf]nflu klg cfsif]f]sf]:yn ag]f]5 .

**z]f]s tyf :j]f:Yo s]b]M** gu/kflnsf lŋ]leq lghl / ; /sf/l u/l h]df #) eGbf al9 z]f]s ; :yfgx? /x]f] 5g\h; df k]f]k]f]y]lds lj Bfno b]v lg-df-]j=, p]Rr df-]j=, Sof]k;, nufot Jofj ; flos t]lnd s]b]; d] kb5g\ . ; fy}!) eGbf a9l afn lj sf; s]b]k]lg ; -r]lnt 5g\ wgsb]df ; -r]lnt wgsb]f ax]d]v] Sof]k; df dfglj sl ; sf]otk]m(k]l]of]tf k]df]of]k]q tyf :g]fts tx, lz]ff ; sf]otk]m(k]l]of]tf k]df]of]k]q tx tyf :g]fts tx Pj +lj 1fg ; sf]otk]m(k]l]of]tf k]df]of]k]q tyf

Ps jif[la=P8= txsf]cWbog cWbfg e0/x\$]5 . o; SofDk; df sl/a \$ xhf/ lj Bfyl{cWbog/t  
5g\

xj fkglsf]lx; fan]clt :j R5, xl/ofnloQm tyf zfgt jftfj /0fsf sf/0f w-g=kf= z]lfs ; :yfx?sf  
nflu pkoQm :yn xf]. ; dlrt kjf/f/ pknAw u/fpg ; s] bflhl[nE, b]x/fbgs}h:tf]kfs[ts  
jftfj /0f Pj +xj fkgldf u0f:t/lo lzlf kbfug{; lsg]; Defjgf /x\$]5 . t/ o; sfhflu ; /sf/l  
jf w-g=kf=sf]kpf; dfq kofft ge0{lghl nufglstf{x?sf]eldsf klg dxTj k0f{/xG5 . z]lfs  
lf]sf]lj sf; n]o; w-g=kf=df cGo cfly\$ ultlj lwx?nf0{phf{k]kt xg]lglZrt 5 .

# धनकुटा नगरपालिका



प्रदेश नं १

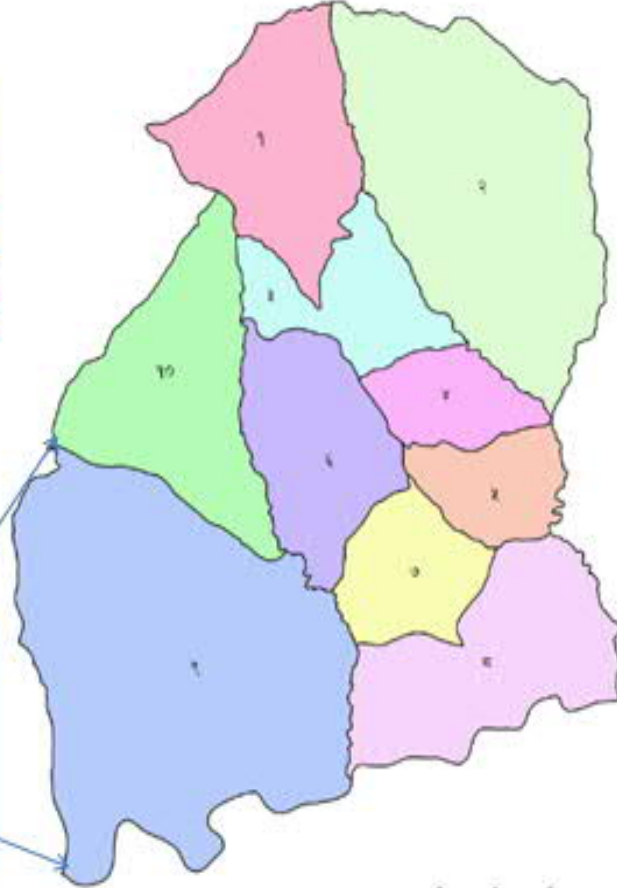

# धनकुटा नगरपालिका



समावेश भएका गाविस / नपा: साविक नपा वडा  
जनसंख्या: ३६६९९  
क्षेत्रफल: १११ वर्ग .कि.मि  
केन्द्र: साविक नपा कार्यालय  
सिमाना  
पुर्व: छथर जोरपाटी गा.पा  
पश्चिम: खाल्सा छिन्ताङ शहिदमुमि गा.पा  
उत्तर: पाख्रिबास नपा र छथर जोरपाटी गा.पा  
दक्षिण: सगुरीगढी गा.पा

